



PERANA

CALADON TRADING LTD

Ηλιακοί & Ηλεκτρικοί Θερμοσίφωνες - Ηλεκτρικές Αντιστάσεις



τ. +357 22333698
κ. +357 99635999
φ. +357 22332883
e. info@peranacaladon.com
w. www.peranacaladon.com

Πειραιώς 13, Αγλαντζιά
Τ.Θ. 20261, 2150 Λευκωσία

Αυτόματη θέρμανση νερού για
κάθε χρήση. Με το άνοιγμα της
βρύσης ζεστό νερό αμέσως
για την κουζίνα και το μπάνιο.

Στο σπίτι, στο γραφείο στο εξοχικό.

Οικονομικό στην κατανάλωση.

Τοποθετείται εύκολα στο ήδη υπάρχον υδραυλικό
και ηλεκτρικό σύστημα του μπάνιου ή της κουζίνας.

ΗΛΕΚΤΡΙΚΟΙ ΥΠΕΡΑΥΤΟΜΑΤΟΙ
ΤΑΧΥΘΕΡΜΟΣΙΦΩΝΕΣ
ΣΤΙΓΜΙΑΙΑΣ ΘΕΡΜΑΝΣΗΣ ΝΕΡΟΥ

HEAT *Electric*

70%

**ΟΙΚΟΝΟΜΙΑ
ΣΤΟ ΡΕΥΜΑ ΚΑΙ ΣΤΟ ΝΕΡΟ**



Ζεστό νερό... στο λεπτό!



ΤΥΠΟΣ	ΙΣΧΥΣ	ΑΣΦΑΛΕΙΑ ΣΥΝΔΕΣΗΣ	ΤΑΣΗ VOLTS	ΔΙΑΣΤΑΣΕΙΣ
M1 ΚΟΥΖΙΝΑΣ	3,8 KW	16 A	230 V	ΥΨΟΣ 24cm
M2 ΜΠΑΝΙΟΥ	5,0 KW	25 A	230 V	ΦΑΡΔΟΣ 16cm
	5,5 KW	25 A	230 V	
M3 ΠΙΕΣΕΩΣ	6,0 KW	30 A	230 V	ΠΑΧΟΣ 10,5cm



PERANA

CALADON TRADING LTD

Ηλιακοί & Ηλεκτρικοί Θερμοσίφωνες - Ηλεκτρικές Αντιστάσεις

ΑΝΤΙΣΤΑΣΕΙΣ ΘΕΡΜΟΣΙΦΩΝΟΥ

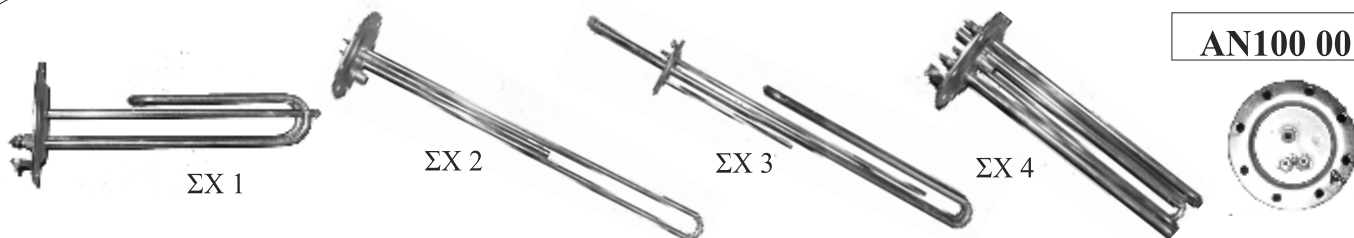

AN100 00

ΠΕΡΙΓΡΑΦΗ	WATT	VOLT	ΣΧΕΔΙΟ	ΚΩΔΙΚΟΣ
ΑΝΤΙΣΤΑΣΗ ΧΑΛΚΟΥ 8 ΤΡΥΠΕΣ	4000	230	ΣΧ1	AN100 01
ΑΝΤΙΣΤΑΣΗ ΧΑΛΚΟΥ 8 ΤΡΥΠΕΣ ΜΕ ΒΙΔΑ ΜΑΓΝΗΣΙΟΥ	4000	230	ΣΧ2	AN100 02
ΑΝΤΙΣΤΑΣΗ ΧΑΛΚΟΥ 8 ΤΡΥΠΕΣ ΡΕΥΜΑ-ΞΥΛΟΥ ΜΕ ΒΙΔΑ ΜΑΓΝΗΣΙΟΥ	4000	230	ΣΧ2	AN100 03
ΑΝΤΙΣΤΑΣΗ ΧΑΛΚΟΥ 8 ΤΡΥΠΕΣ	3000	230	ΣΧ1	AN100 04
ΑΝΤΙΣΤΑΣΗ ΧΑΛΚΟΥ 8 ΤΡΥΠΕΣ ΜΕ ΒΙΔΑ ΜΑΓΝΗΣΙΟΥ	3000	230	ΣΧ1	AN100 05
ΑΝΤΙΣΤΑΣΗ ΧΑΛΚΟΥ 8 ΤΡΥΠΕΣ	2000	230	ΣΧ1	AN100 06
ΑΝΤΙΣΤΑΣΗ ΧΑΛΚΟΥ 8 ΤΡΥΠΕΣ ΜΕ ΒΙΔΑ ΜΑΓΝΗΣΙΟΥ	2000	230	ΣΧ1	AN100 07
ΑΝΤΙΣΤΑΣΗ ΧΑΛΚΟΥ 8 ΤΡΥΠΕΣ	1500	230	ΣΧ1	AN100 08
ΑΝΤΙΣΤΑΣΗ ΧΑΛΚΟΥ 8 ΤΡΥΠΕΣ ΜΕ ΒΙΔΑ ΜΑΓΝΗΣΙΟΥ	1500	230	ΣΧ1	AN100 09
ΑΝΤΙΣΤΑΣΗ ΧΑΛΚΟΥ 8 ΤΡΥΠΕΣ ΤΡΙΠΛΗΣ ΕΝΕΡΓΕΙΑΣ	4000	230	ΣΧ3	AN100 10
ΑΝΤΙΣΤΑΣΗ ΧΑΛΚΟΥ 8 ΤΡΥΠΕΣ ΜΕ ΒΙΔΑ ΜΑΓΝΗΣΙΟΥ	6000(3X2KW)	230	ΣΧ4	AN100 11
ΑΝΤΙΣΤΑΣΗ ΧΑΛΚΟΥ 8 ΤΡΥΠΕΣ ΜΕ ΒΙΔΑ ΜΑΓΝΗΣΙΟΥ	9000(3X3KW)	230	ΣΧ4	AN100 12
ΑΝΤΙΣΤΑΣΗ ΧΑΛΚΟΥ 8 ΤΡΥΠΕΣ ΜΕ ΒΙΔΑ ΜΑΓΝΗΣΙΟΥ	12000(3X4KW)	230	ΣΧ4	AN100 13
ΑΝΤΙΣΤΑΣΗ INOX 8 ΤΡΥΠΕΣ	4000	230	ΣΧ1	AN100 16
ΑΝΤΙΣΤΑΣΗ INOX 8 ΤΡΥΠΕΣ ΜΕ ΒΙΔΑ ΜΑΓΝΗΣΙΟΥ	4000	230	ΣΧ1	AN100 14
ΑΝΤΙΣΤΑΣΗ INOX 8 ΤΡΥΠΕΣ ΜΕ INOX ΒΑΣΗ & ΒΙΔΑ ΜΑΓΝΗΣΙΟΥ	4000	230	ΣΧ2	AN100 15



AN101 00

ΠΕΡΙΓΡΑΦΗ	WATT	VOLT	ΣΧΕΔΙΟ	ΚΩΔΙΚΟΣ
ΑΝΤΙΣΤΑΣΗ ΧΑΛΚΟΥ ΝΕΟΥ ΤΥΠΟΥ	4000	230	ΣΧ1	AN101 01
ΑΝΤΙΣΤΑΣΗ ΧΑΛΚΟΥ ΝΕΟΥ ΤΥΠΟΥ ΜΕ ΒΙΔΑ ΜΑΓΝΗΣΙΟΥ	4000	230	ΣΧ2	AN101 02
ΑΝΤΙΣΤΑΣΗ ΧΑΛΚΟΥ ΝΕΟΥ ΤΥΠΟΥ	3000	230	ΣΧ1	AN101 03
ΑΝΤΙΣΤΑΣΗ ΧΑΛΚΟΥ ΝΕΟΥ ΤΥΠΟΥ ΜΕ ΒΙΔΑ ΜΑΓΝΗΣΙΟΥ	3000	230	ΣΧ1	AN101 04
ΑΝΤΙΣΤΑΣΗ ΧΑΛΚΟΥ ΝΕΟΥ ΤΥΠΟΥ	2000	230	ΣΧ1	AN101 05
ΑΝΤΙΣΤΑΣΗ ΧΑΛΚΟΥ ΝΕΟΥ ΤΥΠΟΥ ΜΕ ΒΙΔΑ ΜΑΓΝΗΣΙΟΥ	2000	230	ΣΧ1	AN101 06
ΑΝΤΙΣΤΑΣΗ ΧΑΛΚΟΥ ΝΕΟΥ ΤΥΠΟΥ	1500	230	ΣΧ1	AN101 07
ΑΝΤΙΣΤΑΣΗ ΧΑΛΚΟΥ ΝΕΟΥ ΤΥΠΟΥ ΜΕ ΒΙΔΑ ΜΑΓΝΗΣΙΟΥ	1500	230	ΣΧ1	AN101 08
ΑΝΤΙΣΤΑΣΗ ΧΑΛΚΟΥ ΝΕΟΥ ΤΥΠΟΥ ΤΡΙΠΛΗΣ ΕΝΕΡΓΕΙΑΣ	4000	230	ΣΧ3	AN101 09
ΑΝΤΙΣΤΑΣΗ ΧΑΛΚΟΥ ΝΕΟΥ ΤΥΠΟΥ	3X2000	230		AN101 10
ΑΝΤΙΣΤΑΣΗ ΧΑΛΚΟΥ ΝΕΟΥ ΤΥΠΟΥ	3X3000	230		AN101 11
ΑΝΤΙΣΤΑΣΗ INOX ΝΕΟΥ ΤΥΠΟΥ ΜΕ ΒΙΔΑ ΜΑΓΝΗΣΙΟΥ	4000	230	ΣΧ1	AN101 13



PERANA

CALADON TRADING LTD

Ηλιακοί & Ηλεκτρικοί Θερμοσίφωνες - Ηλεκτρικές Αντιστάσεις

ΑΝΤΙΣΤΑΣΕΙΣ ΘΕΡΜΟΣΙΦΩΝΟΥ

AN102 00

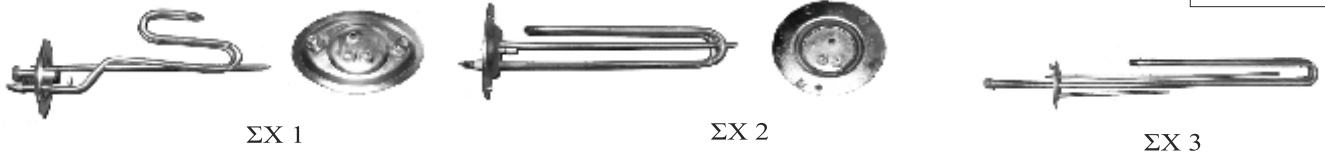

ΠΕΡΙΓΡΑΦΗ	WATT	VOLT	ΣΧΕΔΙΟ	ΚΩΔΙΚΟΣ
ΑΝΤΙΣΤΑΣΗ ΧΑΛΚΟΥ ΤΥΠΟΥ ELCO	4000	230	ΣΧ1	AN102 01
ΑΝΤΙΣΤΑΣΗ ΧΑΛΚΟΥ ΤΥΠΟΥ ELCO ΜΕ ΒΙΔΑ ΜΑΓΝΗΣΙΟΥ	4000	230	ΣΧ1	AN102 02
ΑΝΤΙΣΤΑΣΗ ΧΑΛΚΟΥ ΤΥΠΟΥ ELCO	3000	230	ΣΧ1	AN102 03
ΑΝΤΙΣΤΑΣΗ ΧΑΛΚΟΥ ΤΥΠΟΥ ELCO ΜΕ ΒΙΔΑ ΜΑΓΝΗΣΙΟΥ	3000	230	ΣΧ1	AN102 04
ΑΝΤΙΣΤΑΣΗ ΧΑΛΚΟΥ ΤΥΠΟΥ ELCO	2000	230	ΣΧ1	AN102 05
ΑΝΤΙΣΤΑΣΗ ΧΑΛΚΟΥ ΤΥΠΟΥ ELCO ΜΕ ΒΙΔΑ ΜΑΓΝΗΣΙΟΥ	2000	230	ΣΧ1	AN102 06
ΑΝΤΙΣΤΑΣΗ ΧΑΛΚΟΥ ΤΥΠΟΥ ELCO	1500	230	ΣΧ1	AN102 07
ΑΝΤΙΣΤΑΣΗ ΧΑΛΚΟΥ ΤΥΠΟΥ ELCO ΜΕ ΒΙΔΑ ΜΑΓΝΗΣΙΟΥ	1500	230	ΣΧ1	AN102 08
ΑΝΤΙΣΤΑΣΗ ΧΑΛΚΟΥ ΤΥΠΟΥ ELCO 5 ΤΡΥΠΕΣ ΜΕ ΒΙΔΑ ΜΑΓΝΗΣΙΟΥ	4000	230	ΣΧ2	AN102 09
ΑΝΤΙΣΤΑΣΗ ΧΑΛΚΟΥ ΤΥΠΟΥ ELCO 5 ΤΡΥΠΕΣ ΜΕ ΒΙΔΑ ΜΑΓΝΗΣΙΟΥ	3000	230	ΣΧ2	AN102 10
ΑΝΤΙΣΤΑΣΗ ΧΑΛΚΟΥ ΤΥΠΟΥ ELCO 5 ΤΡΥΠΕΣ ΜΕ ΒΙΔΑ ΜΑΓΝΗΣΙΟΥ	1500	230	ΣΧ2	AN102 11
ΑΝΤΙΣΤΑΣΗ ΤΥΠΟΥ ELCO 5 ΤΡΥΠΕΣ ΤΡΙΠΛΗΣ ΕΝΕΡΓΕΙΑΣ	4000	230	ΣΧ3	AN102 12
ΑΝΤΙΣΤΑΣΗ INOX ΤΥΠΟΥ ELCO 5 ΤΡΥΠΕΣ ΜΕ ΒΙΔΑ ΜΑΓΝΗΣΙΟΥ	4000	230	ΣΧ2	AN102 13
ΑΝΤΙΣΤΑΣΗ INOX ΤΥΠΟΥ ELCO 5 ΤΡΥΠΕΣ ΜΕ ΒΙΔΑ ΜΑΓΝΗΣΙΟΥ	3000	230	ΣΧ2	AN102 14
ΑΝΤΙΣΤΑΣΗ INOX ΤΥΠΟΥ ELCO 5 ΤΡΥΠΕΣ	4000	230	ΣΧ2	AN102 15
ΑΝΤΙΣΤΑΣΗ INOX ΤΥΠΟΥ ELCO 5 ΤΡΥΠΕΣ	3000	230	ΣΧ2	AN102 19
ΑΝΤΙΣΤΑΣΗ INOX ΤΥΠΟΥ ELCO 5 ΤΡΥΠΕΣ	2000	230	ΣΧ2	AN102 18
ΑΝΤΙΣΤΑΣΗ INOX ΤΥΠΟΥ ELCO 5 ΤΡΥΠΕΣ	1500	230	ΣΧ2	AN102 17
ΑΝΤΙΣΤΑΣΗ ΧΑΛΚΟΥ ΤΥΠΟΥ ELCO 5 ΤΡΥΠΕΣ	9000(3X3KW)	230		AN102 16
ΑΝΤΙΣΤΑΣΗ INOX ΤΥΠΟΥ ELCO 2 ΒΙΔΕΣ + ΒΙΔΑ ΜΑΓΝΗΣΙΟΥ	4000	230	ΣΧ1	AN102 20

AN103 00

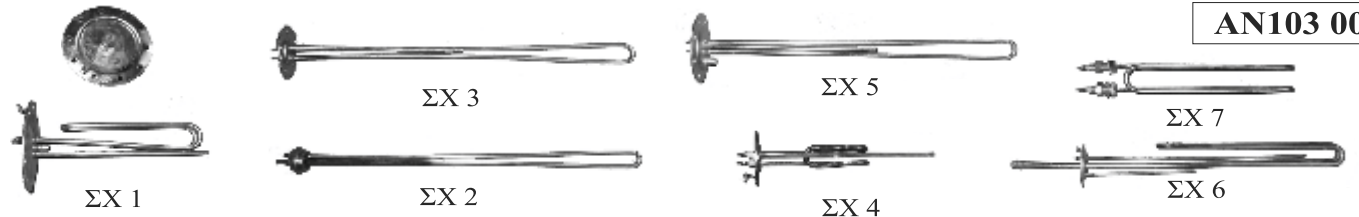

ΠΕΡΙΓΡΑΦΗ	WATT	VOLT	ΣΧΕΔΙΟ	ΚΩΔΙΚΟΣ
ΑΝΤΙΣΤΑΣΗ ΧΑΛΚΟΥ ΤΥΠΟΥ JOHNSON ΜΕ ΒΙΔΑ ΜΑΓΝΗΣΙΟΥ	4000	230	ΣΧ1	AN103 01
ΑΝΤΙΣΤΑΣΗ ΧΑΛΚΟΥ ΡΕΥΜΑΤΟΣ ΞΥΛΟΥ ΡΑΚΟΡ 1&1/4"	4000	230	ΣΧ2	AN103 02
ΑΝΤΙΣΤΑΣΗ ΧΑΛΚΟΥ ΡΕΥΜΑΤΟΣ ΞΥΛΟΥ 5 ΤΡΥΠΕΣ	4000	230	ΣΧ3	AN103 03
ΑΝΤΙΣΤΑΣΗ ΧΑΛΚΟΥ 5 ΤΡΥΠΕΣ	1500	230	ΣΧ4	AN103 04
ΑΝΤΙΣΤΑΣΗ INOX ΤΥΠΟΥ STIEBEL ELTRON	4000	230	ΣΧ5	AN103 05
ΑΝΤΙΣΤΑΣΗ ΤΥΠΟΥ STIEBEL ELTRON ΤΡ. ΕΝΕΡΓΕΙΑΣ 90cm	4000	230	ΣΧ6	AN103 06
ΑΝΤΙΣΤΑΣΗ ΤΥΠΟΥ STIEBEL ELTRON ΤΡ. ΕΝΕΡΓΕΙΑΣ 115cm	4000	230	ΣΧ6	AN103 07
ΑΝΤΙΣΤΑΣΗ ΧΑΛΚΟΥ ΤΥΠΟΥ ΚΑΛΠΑΚ ΜΕ ΡΑΚΟΡ	4000	230	ΣΧ7	AN103 08
ΑΝΤΙΣΤΑΣΗ ΧΑΛΚΟΥ ΜΕ ΣΤΡΟΓΓΥΛΟ ΡΑΚΟΡ ΟΡΕΙΧΑΛΚΙΝΟ Φ56	4000	230		AN103 09
ΑΝΤΙΣΤΑΣΗ INOX ΤΥΠΟΥ ΙΤΑΛΙΑΣ 5 ΤΡΥΠΕΣ	4000	230		AN103 10
ΑΝΤΙΣΤΑΣΗ INOX ΤΥΠΟΥ ΕΒΗΛ 6 ΤΡΥΠΕΣ	4000	230		AN103 11
ΑΝΤΙΣΤΑΣΗ ΧΑΛΚΟΥ ΤΥΠΟΥ ΦΥΡΟΓΕΝΗΣ 4 ΤΡΥΠΕΣ	4000	230		AN103 12
ΑΝΤΙΣΤΑΣΗ ΤΥΠΟΥ ΙΤΑΛΙΑΣ ΟΡΕΙΧ.ΡΑΚΟΡ Φ 43	4000	230		AN103 13
ΑΝΤΙΣΤΑΣΗ INOX 8 ΤΡΥΠΕΣ Φ 140 ΒΑΣΗ	4000	230		AN103 14
ΑΝΤΙΣΤΑΣΗ ΤΡΙΠΛΗΣ ΕΝΕΡΓΕΙΑΣ ΤΥΠΟΥ SIEMENS Φ 170	4000	230		AN103 15
ΑΝΤΙΣΤΑΣΗ ΤΥΠΟΥ SIEMENS 8 ΤΡΥΠΕΣ	4000	230		AN103 16
ΑΝΤΙΣΤΑΣΗ ΤΥΠΟΥ ΕΒΗΛ 6 ΤΡΥΠΕΣ	6000(3X2KW)	230		AN103 17



PERANA

CALADON TRADING LTD

Ηλιακοί & Ηλεκτρικοί Θερμοσίφωνες - Ηλεκτρικές Αντιστάσεις

ΑΝΤΙΣΤΑΣΕΙΣ ΡΑΚΟΡ 1 & 1/4"

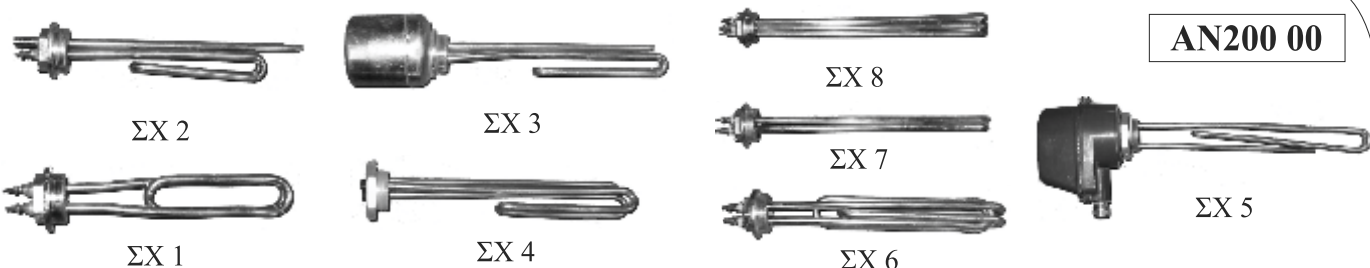

ΠΕΡΙΓΡΑΦΗ	WATT	VOLT	ΣΧΕΔΙΟ	ΚΩΔΙΚΟΣ
ΑΝΤΙΣΤΑΣΗ ΡΑΚΟΡ 1&1/4 ΧΑΛΚΟΥ	1000	230	ΣΧ1	AN200 01
ΑΝΤΙΣΤΑΣΗ ΡΑΚΟΡ 1&1/4 ΧΑΛΚΟΥ ΜΕ ΘΗΚΗ ΘΕΡΜΟΣΤΑΤΗ	1000	230	ΣΧ2	AN200 02
ΑΝΤΙΣΤΑΣΗ ΡΑΚΟΡ 1&1/4 ΧΑΛΚΟΥ ΜΕ Θ.ΘΕΡΜ/ΤΗ & ΚΑΠΑΚΙ	1000	230	ΣΧ3	AN200 03
ΑΝΤΙΣΤΑΣΗ ΡΑΚΟΡ 1&1/4 ΧΑΛΚΟΥ ΜΕ Θ.ΘΕΡ.& ΚΑΠ.ΣΤΕΓΑΝΟ	1000	230	ΣΧ5	AN200 04
ΑΝΤΙΣΤΑΣΗ ΡΑΚΟΡ 1&1/4 ΧΑΛΚΟΥ	1500	230	ΣΧ1	AN200 05
ΑΝΤΙΣΤΑΣΗ ΡΑΚΟΡ 1&1/4 ΧΑΛΚΟΥ ΜΕ ΘΗΚΗ ΘΕΡΜΟΣΤΑΤΗ	1500	230	ΣΧ2	AN200 06
ΑΝΤΙΣΤΑΣΗ ΡΑΚΟΡ 1&1/4 ΧΑΛΚΟΥ ΜΕ Θ.ΘΕΡΜ/ΤΗ & ΚΑΠΑΚΙ	1500	230	ΣΧ3	AN200 07
ΑΝΤΙΣΤΑΣΗ ΡΑΚΟΡ 1&1/4 ΧΑΛΚΟΥ ΜΕ Θ.ΘΕΡ.& ΚΑΠ.ΣΤΕΓΑΝΟ	1500	230	ΣΧ5	AN200 08
ΑΝΤΙΣΤΑΣΗ ΡΑΚΟΡ 1&1/4 ΧΑΛΚΟΥ ΓΙΑ ΚΟΥΜΠΩΤΟ ΘΕΡΜ/ΤΗ	1500	230	ΣΧ4	AN200 09
ΑΝΤΙΣΤΑΣΗ ΡΑΚΟΡ 1&1/4 ΧΑΛΚΟΥ	2000	230	ΣΧ1	AN200 10
ΑΝΤΙΣΤΑΣΗ ΡΑΚΟΡ 1&1/4 ΧΑΛΚΟΥ ΜΕ ΘΗΚΗ ΘΕΡΜΟΣΤΑΤΗ	2000	230	ΣΧ2	AN200 11
ΑΝΤΙΣΤΑΣΗ ΡΑΚΟΡ 1&1/4 ΧΑΛΚΟΥ ΜΕ Θ.ΘΕΡΜ/ΤΗ & ΚΑΠΑΚΙ	2000	230	ΣΧ3	AN200 12
ΑΝΤΙΣΤΑΣΗ ΡΑΚΟΡ 1&1/4 ΧΑΛΚΟΥ ΜΕ Θ.ΘΕΡ.& ΚΑΠ.ΣΤΕΓΑΝΟ	2000	230	ΣΧ5	AN200 13
ΑΝΤΙΣΤΑΣΗ ΡΑΚΟΡ 1&1/4 ΧΑΛΚΟΥ ΓΙΑ ΚΟΥΜΠΩΤΟ ΘΕΡΜ/ΤΗ	2000	230	ΣΧ4	AN200 14
ΑΝΤΙΣΤΑΣΗ ΡΑΚΟΡ 1&1/4 ΧΑΛΚΟΥ	3000	230	ΣΧ1	AN200 15
ΑΝΤΙΣΤΑΣΗ ΡΑΚΟΡ 1&1/4 ΧΑΛΚΟΥ ΜΕ ΘΗΚΗ ΘΕΡΜΟΣΤΑΤΗ	3000	230	ΣΧ2	AN200 16
ΑΝΤΙΣΤΑΣΗ ΡΑΚΟΡ 1&1/4 ΧΑΛΚΟΥ ΜΕ Θ.ΘΕΡΜ/ΤΗ & ΚΑΠΑΚΙ	3000	230	ΣΧ3	AN200 17
ΑΝΤΙΣΤΑΣΗ ΡΑΚΟΡ 1&1/4 ΧΑΛΚΟΥ ΜΕ Θ.ΘΕΡ.& ΚΑΠ.ΣΤΕΓΑΝΟ	3000	230	ΣΧ5	AN200 18
ΑΝΤΙΣΤΑΣΗ ΡΑΚΟΡ 1&1/4 ΧΑΛΚΟΥ ΓΙΑ ΚΟΥΜΠΩΤΟ ΘΕΡΜ/ΤΗ	3000	230	ΣΧ4	AN200 19
ΑΝΤΙΣΤΑΣΗ ΡΑΚΟΡ 1&1/4 ΧΑΛΚΟΥ	4000	230	ΣΧ1	AN200 20
ΑΝΤΙΣΤΑΣΗ ΡΑΚΟΡ 1&1/4 ΧΑΛΚΟΥ ΕΝΙΣΧΥΜΕΝΗ	4000	240	ΣΧ1	AN200 21
ΑΝΤΙΣΤΑΣΗ ΡΑΚΟΡ 1&1/4 ΧΑΛΚΟΥ ΜΕ ΘΗΚΗ ΘΕΡΜΟΣΤΑΤΗ	4000	230	ΣΧ2	AN200 22
ΑΝΤΙΣΤΑΣΗ ΡΑΚΟΡ 1&1/4 ΧΑΛΚΟΥ ΜΕ Θ.ΘΕΡΜ/ΤΗ & ΚΑΠΑΚΙ	4000	230	ΣΧ3	AN200 23
ΑΝΤΙΣΤΑΣΗ ΡΑΚΟΡ 1&1/4 ΧΑΛΚΟΥ ΜΕ Θ.ΘΕΡ.& ΚΑΠ.ΣΤΕΓΑΝΟ	4000	230	ΣΧ5	AN200 24
ΑΝΤΙΣΤΑΣΗ ΡΑΚΟΡ 1&1/4 ΧΑΛΚΟΥ ΓΙΑ ΚΟΥΜΠΩΤΟ ΘΕΡΜ/ΤΗ	4000	230	ΣΧ4	AN200 25
ΑΝΤΙΣΤΑΣΗ ΡΑΚΟΡ 1&1/4 ΧΑΛΚΟΥ (2Χ2250W) ΠΛΕΞΟΥΔΑ	4500	230	ΣΧ6	AN200 26
ΑΝΤΙΣΤΑΣΗ ΡΑΚΟΡ 1&1/4 ΧΑΛΚΟΥ (2Χ3000W)	6000	230	ΣΧ7	AN200 27
ΑΝΤΙΣΤΑΣΗ ΡΑΚΟΡ 1&1/4 ΧΑΛΚΟΥ (3Χ2000W)	6000	230	ΣΧ8	AN200 28
ΑΝΤΙΣΤΑΣΗ ΡΑΚΟΡ 1&1/4 ΑΝΟΞ/ΤΗ ΜΕ ΘΗΚΗ ΘΕΡΜΟΣΤΑΤΗ	1500	230	ΣΧ2	AN201 01
ΑΝΤΙΣΤΑΣΗ ΡΑΚΟΡ 1&1/4 ΑΝΟΞ/ΤΗ ΜΕ Θ. ΘΕΡΜ/ΤΗ & ΚΑΠΑΚΙ	1500	230	ΣΧ3	AN201 02
ΑΝΤΙΣΤΑΣΗ ΡΑΚΟΡ 1&1/4 ΑΝΟΞ/ΤΗ ΜΕ Θ.ΘΕΡ.& ΚΑΠ.ΣΤΕΓΑΝΟ	1500	230	ΣΧ5	AN201 03
ΑΝΤΙΣΤΑΣΗ ΡΑΚΟΡ 1&1/4 ΑΝΟΞ/ΤΗ ΜΕ ΘΗΚΗ ΘΕΡΜΟΣΤΑΤΗ	2000	230	ΣΧ2	AN201 04
ΑΝΤΙΣΤΑΣΗ ΡΑΚΟΡ 1&1/4 ΑΝΟΞ/ΤΗ ΜΕ Θ. ΘΕΡΜ/ΤΗ & ΚΑΠΑΚΙ	2000	230	ΣΧ3	AN201 05
ΑΝΤΙΣΤΑΣΗ ΡΑΚΟΡ 1&1/4 ΑΝΟΞ/ΤΗ ΜΕ Θ.ΘΕΡ.& ΚΑΠ.ΣΤΕΓΑΝΟ	2000	230	ΣΧ5	AN201 06
ΑΝΤΙΣΤΑΣΗ ΡΑΚΟΡ 1&1/4 ΑΝΟΞ/ΤΗ ΜΕ ΘΗΚΗ ΘΕΡΜΟΣΤΑΤΗ	3000	230	ΣΧ2	AN201 07
ΑΝΤΙΣΤΑΣΗ ΡΑΚΟΡ 1&1/4 ΑΝΟΞ/ΤΗ ΜΕ Θ. ΘΕΡΜ/ΤΗ & ΚΑΠΑΚΙ	3000	230	ΣΧ3	AN201 08
ΑΝΤΙΣΤΑΣΗ ΡΑΚΟΡ 1&1/4 ΑΝΟΞ/ΤΗ ΜΕ Θ.ΘΕΡ.& ΚΑΠ.ΣΤΕΓΑΝΟ	3000	230	ΣΧ5	AN201 09
ΑΝΤΙΣΤΑΣΗ ΡΑΚΟΡ 1&1/4 ΑΝΟΞ/ΤΗ ΜΕ ΘΗΚΗ ΘΕΡΜΟΣΤΑΤΗ	4000	230	ΣΧ2	AN201 10
ΑΝΤΙΣΤΑΣΗ ΡΑΚΟΡ 1&1/4 ΑΝΟΞ/ΤΗ ΜΕ Θ. ΘΕΡΜ/ΤΗ & ΚΑΠΑΚΙ	4000	230	ΣΧ3	AN201 11
ΑΝΤΙΣΤΑΣΗ ΡΑΚΟΡ 1&1/4 ΑΝΟΞ/ΤΗ ΜΕ Θ.ΘΕΡ.& ΚΑΠ.ΣΤΕΓΑΝΟ	4000	230	ΣΧ5	AN201 12



PERANA

CALADON TRADING LTD

Ηλιακοί & Ηλεκτρικοί Θερμοσίφωνες - Ηλεκτρικές Αντιστάσεις

ΑΝΤΙΣΤΑΣΕΙΣ ΡΑΚΟΡ 1 & 1/2"



ΣΧ 1

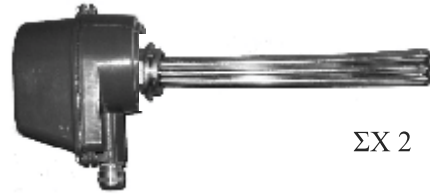

ΣΧ 2

AN200 00

ΠΕΡΙΓΡΑΦΗ	WATT	VOLT	ΣΧΕΔΙΟ	ΚΩΔΙΚΟΣ
ΑΝΤΙΣΤΑΣΗ ΡΑΚΟΡ 1&1/2 ΧΑΛΚΟΥ ΜΕ ΘΗΚΗ ΘΕΡΜΟΣΤΑΤΗ	4000	230	ΣΧ1	AN202 01
ΑΝΤΙΣΤΑΣΗ ΡΑΚΟΡ 1&1/2 ΧΑΛΚΟΥ ΜΕ Θ.ΘΕΡ.& ΚΑΠ.ΣΤΕΓΑΝΟ	4000	230	ΣΧ2	AN202 02
ΑΝΤΙΣΤΑΣΗ ΡΑΚΟΡ 1&1/2 ΧΑΛΚΟΥ	6000(3X2KW)	230	ΣΧ1	AN202 03
ΑΝΤΙΣΤΑΣΗ ΡΑΚΟΡ 1&1/2 ΧΑΛΚΟΥ ΜΕ ΘΗΚΗ ΘΕΡΜΟΣΤΑΤΗ	6000(3X2KW)	230	ΣΧ1	AN202 04
ΑΝΤΙΣΤΑΣΗ ΡΑΚΟΡ 1&1/2 ΧΑΛΚΟΥ ΜΕ Θ.ΘΕΡ.& ΚΑΠ.ΣΤ/ΝΟ	6000(3X2KW)	230	ΣΧ2	AN202 05
ΑΝΤΙΣΤΑΣΗ ΡΑΚΟΡ 1&1/2 ΧΑΛΚΟΥ	8000(3X2.66KW)	230	ΣΧ1	AN202 06
ΑΝΤΙΣΤΑΣΗ ΡΑΚΟΡ 1&1/2 ΧΑΛΚΟΥ ΜΕ ΘΗΚΗ ΘΕΡΜΟΣΤΑΤΗ	8000(3X2.66KW)	230	ΣΧ1	AN202 07
ΑΝΤΙΣΤΑΣΗ ΡΑΚΟΡ 1&1/2 ΧΑΛΚΟΥ ΜΕ Θ.ΘΕΡ.& ΚΑΠ.ΣΤ/ΝΟ	8000(3X2.66KW)	230	ΣΧ2	AN202 08
ΑΝΤΙΣΤΑΣΗ ΡΑΚΟΡ 1&1/2 ΧΑΛΚΟΥ	9000(3X3KW)	230	ΣΧ1	AN202 09
ΑΝΤΙΣΤΑΣΗ ΡΑΚΟΡ 1&1/2 ΧΑΛΚΟΥ ΜΕ ΘΗΚΗ ΘΕΡΜΟΣΤΑΤΗ	9000(3X3KW)	230	ΣΧ1	AN202 10
ΑΝΤΙΣΤΑΣΗ ΡΑΚΟΡ 1&1/2 ΧΑΛΚΟΥ ΜΕ Θ.ΘΕΡ.& ΚΑΠ.ΣΤ/ΝΟ	9000(3X3KW)	230	ΣΧ2	AN202 11
ΑΝΤΙΣΤΑΣΗ ΡΑΚΟΡ 1&1/2 ΧΑΛΚΟΥ	12000(3X4KW)	230	ΣΧ1	AN202 12
ΑΝΤΙΣΤΑΣΗ ΡΑΚΟΡ 1&1/2 ΧΑΛΚΟΥ ΜΕ ΘΗΚΗ ΘΕΡΜΟΣΤΑΤΗ	12000(3X4KW)	230	ΣΧ1	AN202 13
ΑΝΤΙΣΤΑΣΗ ΡΑΚΟΡ 1&1/2 ΧΑΛΚΟΥ ΜΕ ΚΑΠΑΚΙ ΠΛΑΣΤΙΚΟ	6000(3X2KW)	230		AN202 14
ΑΝΤΙΣΤΑΣΗ ΡΑΚΟΡ 1&1/2 ΧΑΛΚΟΥ ΜΕ ΚΑΠΑΚΙ ΠΛΑΣΤΙΚΟ	9000(3X3KW)	230		AN202 15
ΑΝΤΙΣΤΑΣΗ ΡΑΚΟΡ 1&1/2 ΧΑΛΚΟΥ ΜΕ ΚΑΠΑΚΙ ΠΛΑΣΤΙΚΟ	4000	230		AN202 16
ΑΝΤΙΣΤΑΣΗ ΡΑΚΟΡ 1&1/2 ΧΑΛΚΟΥ ΜΕ ΚΑΠ.ΠΛ/ΚΟ & ΘΗΚΗ	4000	230		AN202 17



PERANA

CALADON TRADING LTD

Ηλιακοί & Ηλεκτρικοί Θερμοσίφωνες - Ηλεκτρικές Αντιστάσεις

ΑΝΤΙΣΤΑΣΕΙΣ ΡΑΚΟΡ 2"

AN200 00



ΣΧ 1



ΣΧ 2

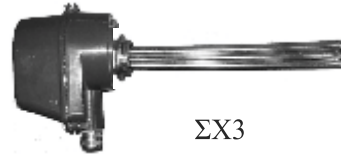

ΣΧ 3



ΣΧ 4

ΠΕΡΙΓΡΑΦΗ	WATT	VOLT	ΣΧ	ΚΩΔΙΚΟΣ
ΑΝΤΙΣΤΑΣΗ ΡΑΚΟΡ 2" ΧΑΛΚΟΥ	4500	230/400	ΣΧ2	AN204 01
ΑΝΤΙΣΤΑΣΗ ΡΑΚΟΡ 2" ΧΑΛΚΟΥ ΜΕ ΘΗΚΗ ΘΕΡΜΟΣΤΑΤΗ	4500	230/400	ΣΧ2	AN204 02
ΑΝΤΙΣΤΑΣΗ ΡΑΚΟΡ 2" ΧΑΛΚΟΥ ΜΕ Θ.ΘΕΡ.& ΚΑΠ.ΣΤΕΓΑΝΟ	4500	230/400	ΣΧ3	AN204 03
ΑΝΤΙΣΤΑΣΗ ΡΑΚΟΡ 2" ΧΑΛΚΟΥ	6000(3X2KW)	230/400	ΣΧ2	AN204 04
ΑΝΤΙΣΤΑΣΗ ΡΑΚΟΡ 2" ΧΑΛΚΟΥ ΜΕ ΘΗΚΗ ΘΕΡΜΟΣΤΑΤΗ	6000(3X2KW)	230/400	ΣΧ2	AN204 05
ΑΝΤΙΣΤΑΣΗ ΡΑΚΟΡ 2" ΧΑΛΚΟΥ ΜΕ Θ.ΘΕΡ.& ΚΑΠ.ΣΤΕΓΑΝΟ	6000(3X2KW)	230/400	ΣΧ3	AN204 06
ΑΝΤΙΣΤΑΣΗ ΡΑΚΟΡ 2" ΧΑΛΚΟΥ	9000(3X3KW)	230/400	ΣΧ2	AN204 07
ΑΝΤΙΣΤΑΣΗ ΡΑΚΟΡ 2" ΧΑΛΚΟΥ ΜΕ ΘΗΚΗ ΘΕΡΜΟΣΤΑΤΗ	9000(3X3KW)	230/400	ΣΧ2	AN204 08
ΑΝΤΙΣΤΑΣΗ ΡΑΚΟΡ 2" ΧΑΛΚΟΥ ΜΕ Θ.ΘΕΡ.& ΚΑΠ.ΣΤΕΓΑΝΟ	9000(3X3KW)	230/400	ΣΧ3	AN204 09
ΑΝΤΙΣΤΑΣΗ ΡΑΚΟΡ 2" ΧΑΛΚΟΥ	12000(3X4KW)	230/400	ΣΧ2	AN204 10
ΑΝΤΙΣΤΑΣΗ ΡΑΚΟΡ 2" ΧΑΛΚΟΥ ΜΕ ΘΗΚΗ ΘΕΡΜΟΣΤΑΤΗ	12000(3X4KW)	230/400	ΣΧ2	AN204 11
ΑΝΤΙΣΤΑΣΗ ΡΑΚΟΡ 2" ΧΑΛΚΟΥ ΜΕ Θ.ΘΕΡ.& ΚΑΠ.ΣΤΕΓΑΝΟ	12000(3X4KW)	230/400	ΣΧ3	AN204 12
ΑΝΤΙΣΤΑΣΗ ΡΑΚΟΡ 2" ΧΑΛΚΟΥ ΣΑΛΙΓΚΑΡΙ	4000	230	ΣΧ1	AN204 13
ΑΝΤΙΣΤΑΣΗ ΡΑΚΟΡ 2" ΧΑΛΚΟΥ ΠΛΕΞΟΥΔΑ	4500(3X1,5KW)	400	ΣΧ4	AN204 14
ΑΝΤΙΣΤΑΣΗ ΡΑΚΟΡ 2" ΧΑΛΚΟΥ ΠΛΕΞΟΥΔΑ & ΚΑΠ.ΣΤΕΓΑΝΟ	4500(3X1,5KW)	400	ΣΧ3	AN204 15
ΑΝΤΙΣΤΑΣΗ ΡΑΚΟΡ 2" ΧΑΛΚΟΥ ΠΛΕΞΟΥΔΑ	6000(3X2KW)	400	ΣΧ4	AN204 16
ΑΝΤΙΣΤΑΣΗ ΡΑΚΟΡ 2" ΧΑΛΚΟΥ ΠΛΕΞΟΥΔΑ & ΚΑΠ.ΣΤΕΓΑΝΟ	6000(3X2KW)	400	ΣΧ3	AN204 17
ΑΝΤΙΣΤΑΣΗ ΡΑΚΟΡ 2" ΧΑΛΚΟΥ ΠΛΕΞΟΥΔΑ	8000(3X2,66KW)	400	ΣΧ4	AN204 18
ΑΝΤΙΣΤΑΣΗ ΡΑΚΟΡ 2" ΧΑΛΚΟΥ ΠΛΕΞΟΥΔΑ & ΚΑΠ.ΣΤΕΓΑΝΟ	8000(3X2,66KW)	400	ΣΧ3	AN204 19
ΑΝΤΙΣΤΑΣΗ ΡΑΚΟΡ 2" ΧΑΛΚΟΥ ΠΛΕΞΟΥΔΑ	10000(3X3,33KW)	400	ΣΧ4	AN204 24
ΑΝΤΙΣΤΑΣΗ ΡΑΚΟΡ 2" ΧΑΛΚΟΥ ΠΛΕΞΟΥΔΑ & ΚΑΠ.ΣΤΕΓΑΝΟ	10000(3X3,33KW)	400	ΣΧ3	AN204 25
ΑΝΤΙΣΤΑΣΗ ΡΑΚΟΡ 2" ΧΑΛΚΟΥ ΠΛΕΞΟΥΔΑ	12000(3X4KW)	400	ΣΧ4	AN204 20
ΑΝΤΙΣΤΑΣΗ ΡΑΚΟΡ 2" ΧΑΛΚΟΥ ΠΛΕΞΟΥΔΑ & ΚΑΠ.ΣΤΕΓΑΝΟ	12000(3X4KW)	400	ΣΧ3	AN204 21
ΑΝΤΙΣΤΑΣΗ ΡΑΚΟΡ 2" ΧΑΛΚΟΥ ΠΛΕΞΟΥΔΑ	15000(3X5KW)	400	ΣΧ4	AN204 22
ΑΝΤΙΣΤΑΣΗ ΡΑΚΟΡ 2" ΧΑΛΚΟΥ ΠΛΕΞΟΥΔΑ & ΚΑΠ.ΣΤΕΓΑΝΟ	15000(3X5KW)	400	ΣΧ3	AN204 23
ΑΝΤΙΣΤΑΣΗ ΡΑΚΟΡ 2" ΑΝΟΞ/ΤΗ	6000(3X2KW)	230/400	ΣΧ2	AN205 01
ΑΝΤΙΣΤΑΣΗ ΡΑΚΟΡ 2" ΑΝΟΞ/ΤΗ ΜΕ ΘΗΚΗ ΘΕΡΜΟΣΤΑΤΗ	6000(3X2KW)	230/400	ΣΧ2	AN205 02
ΑΝΤΙΣΤΑΣΗ ΡΑΚΟΡ 2" ΑΝΟΞ/ΤΗ ΜΕ Θ.ΘΕΡ.&ΚΑΠΑΚΙ ΣΤΕΓΑΝΟ	6000(3X2KW)	230/400	ΣΧ3	AN205 03
ΑΝΤΙΣΤΑΣΗ ΡΑΚΟΡ 2" ΑΝΟΞ/ΤΗ	9000(3X3KW)	230/400	ΣΧ2	AN205 04
ΑΝΤΙΣΤΑΣΗ ΡΑΚΟΡ 2" ΑΝΟΞ/ΤΗ ΜΕ ΘΗΚΗ ΘΕΡΜΟΣΤΑΤΗ	9000(3X3KW)	230/400	ΣΧ2	AN205 05
ΑΝΤΙΣΤΑΣΗ ΡΑΚΟΡ 2" ΑΝΟΞ/ΤΗ ΜΕ Θ.ΘΕΡ.&ΚΑΠΑΚΙ ΣΤΕΓΑΝΟ	9000(3X3KW)	230/400	ΣΧ3	AN205 06
ΑΝΤΙΣΤΑΣΗ ΡΑΚΟΡ 2" ΑΝΟΞ/ΤΗ	12000(3X4KW)	230/400	ΣΧ2	AN205 07
ΑΝΤΙΣΤΑΣΗ ΡΑΚΟΡ 2" ΑΝΟΞ/ΤΗ ΜΕ ΘΗΚΗ ΘΕΡΜΟΣΤΑΤΗ	12000(3X4KW)	230/400	ΣΧ2	AN205 08
ΑΝΤΙΣΤΑΣΗ ΡΑΚΟΡ 2" ΑΝΟΞ/ΤΗ ΜΕ Θ.ΘΕΡ.&ΚΑΠΑΚΙ ΣΤΕΓΑΝΟ	12000(3X4KW)	230/400	ΣΧ3	AN205 09



PERANA

CALADON TRADING LTD

Ηλιακοί & Ηλεκτρικοί Θερμοσίφωνες - Ηλεκτρικές Αντιστάσεις

ΑΝΤΙΣΤΑΣΕΙΣ ΕΠΑΓΓΕΛΜΑΤΙΚΟΥ ΦΟΥΡΝΟΥ

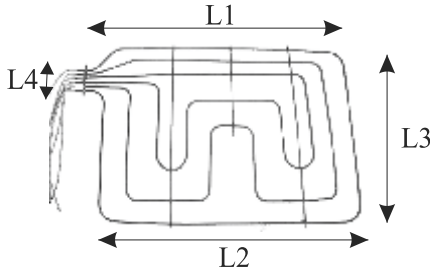

AN300 01

ΜΕ ΚΑΛΩΔΙΑ ΝΙΚΕΛΙΟΥ

WATT	VOLT	L1	L2	L3	L4
3000	230	100cm	96cm	68cm	13cm

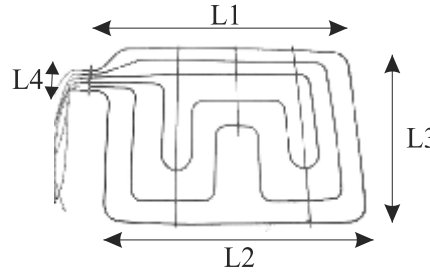

AN300 02

ΜΕ ΚΑΛΩΔΙΑ ΝΙΚΕΛΙΟΥ

WATT	VOLT	L1	L2	L3	L4
3600	230	100cm	96cm	68cm	13cm

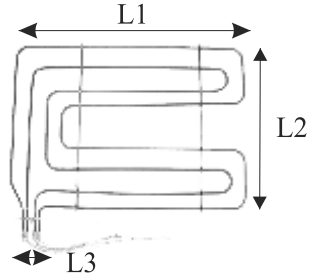

AN300 05

ΜΕ ΚΑΛΩΔΙΑ ΝΙΚΕΛΙΟΥ

WATT	VOLT	L1	L2	L3	L4
2200	230	75cm	52cm	10cm	

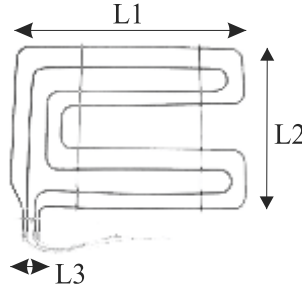

AN300 04

ΜΕ ΚΑΛΩΔΙΑ ΝΙΚΕΛΙΟΥ

WATT	VOLT	L1	L2	L3	L4
2800	230	75cm	52cm	10cm	

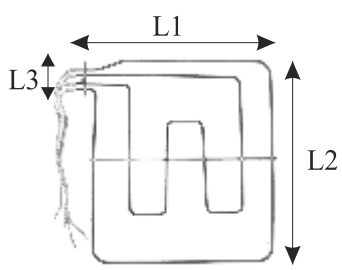

AN300 06

ΜΕ ΚΑΛΩΔΙΑ ΝΙΚΕΛΙΟΥ

WATT	VOLT	L1	L2	L3	L4
2800	230	55cm	55cm	10cm	

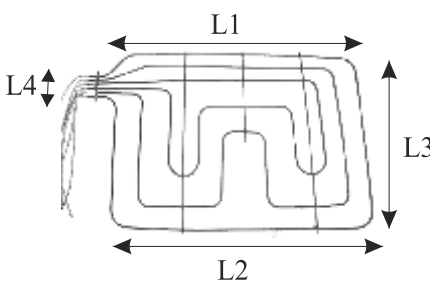

AN300 03

ΜΕ ΚΑΛΩΔΙΑ ΝΙΚΕΛΙΟΥ

WATT	VOLT	L1	L2	L3	L4
3800	400	100cm	96cm	68cm	13cm

WATT	VOLT	L1	L2	L3	L4

WATT	VOLT	L1	L2	L3	L4



PERANA

CALADON TRADING LTD

Ηλιακοί & Ηλεκτρικοί Θερμοσίφωνες - Ηλεκτρικές Αντιστάσεις

ΑΝΤΙΣΤΑΣΕΙΣ ΕΠΑΓΓΕΛΜΑΤΙΚΟΥ ΠΛΥΝΤΗΡΙΟΥ & ΕΠΑΓΓΕΛΜΑΤΙΚΟΥ ΒΡΑΣΤΗΡΑ

AN301 01

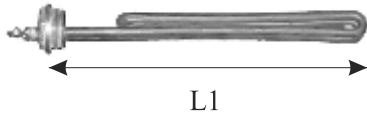

WATT	VOLT	L1	L2	L3	L4	R
3000	400	26,5cm				1"

AN301 02

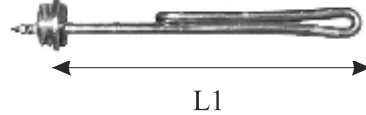

WATT	VOLT	L1	L2	L3	L4	R
3000	230	24,5cm				1"

AN301 03

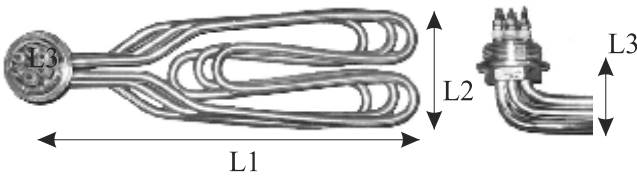

WATT	VOLT	L1	L2	L3	L4	R
3X1500	230	29cm	9cm	5cm		1&1/4"

AN301 04

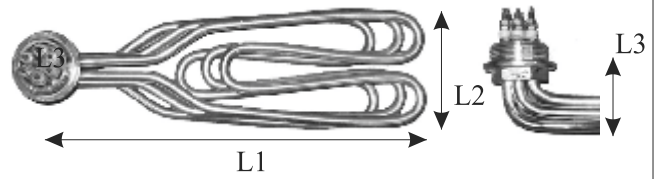

WATT	VOLT	L1	L2	L3	L4	R
3X2000	230	29cm	9cm	5cm		1&1/4"

AN301 05

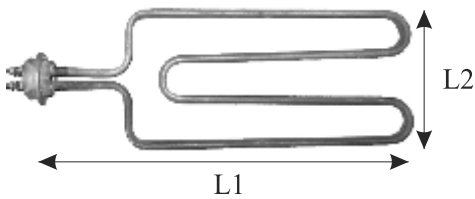

WATT	VOLT	L1	L2	L3	L4	R
2X2250	230	39cm	14,5cm			1&1/4"

AN301 06

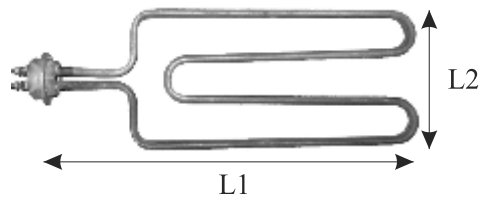

WATT	VOLT	L1	L2	L3	L4	R
2X2250	400	39cm	14,5cm			1&1/4"

AN301 07

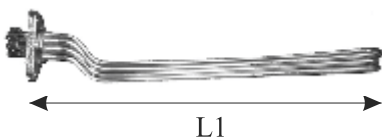

WATT	VOLT	L1	L2	L3	L4	R
3X1500	230	39cm				

AN301 08

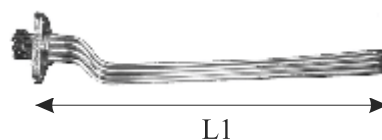

WATT	VOLT	L1	L2	L3	L4	R
3X2000	230	39cm				



PERANA

CALADON TRADING LTD

Ηλιακοί & Ηλεκτρικοί Θερμοσίφωνες - Ηλεκτρικές Αντιστάσεις

ΑΝΤΙΣΤΑΣΕΙΣ ΕΠΑΓΓΕΛΜΑΤΙΚΟΥ ΠΛΥΝΤΗΡΙΟΥ & ΕΠΑΓΓΕΛΜΑΤΙΚΟΥ ΒΡΑΣΤΗΡΑ

AN301 09

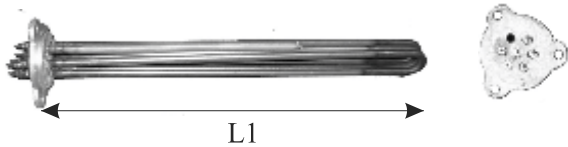

WATT	VOLT	L1	L2	L3	L4	R
3X2000	230	35cm				

AN301 10



WATT	VOLT	L1	L2	L3	L4	R
3X3000	230	42cm				

AN301 11

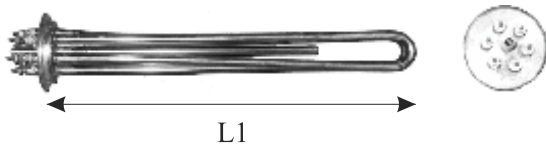

WATT	VOLT	L1	L2	L3	L4	R
3X2000	230	35cm				

AN301 12

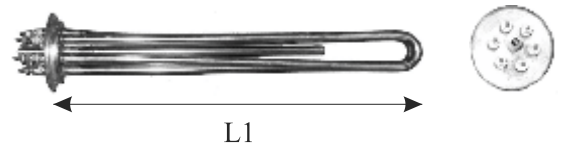

WATT	VOLT	L1	L2	L3	L4	R
3X3000	230	42cm				

AN301 13

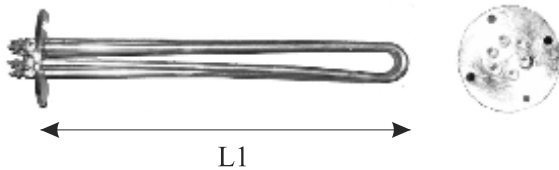

WATT	VOLT	L1	L2	L3	L4	R
3X1000	230	35cm				

AN301 14

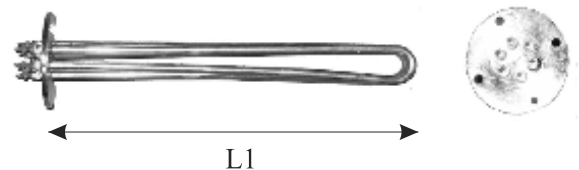

WATT	VOLT	L1	L2	L3	L4	R
3X2000	230	35cm				

AN301 15

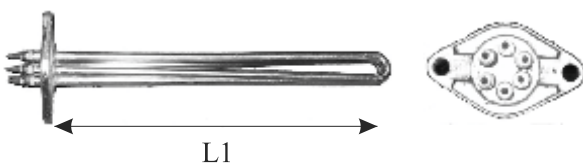

WATT	VOLT	L1	L2	L3	L4	R
3X1000	230	27cm				

AN301 16

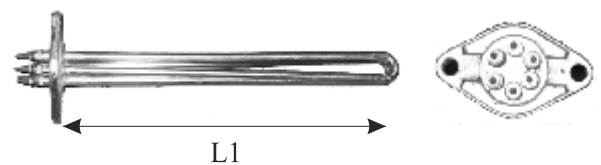

WATT	VOLT	L1	L2	L3	L4	R
3X1333	230	30cm				



PERANA

CALADON TRADING LTD

Ηλιακοί & Ηλεκτρικοί Θερμοσίφωνες - Ηλεκτρικές Αντιστάσεις

ΑΝΤΙΣΤΑΣΕΙΣ ΕΠΑΓΓΕΛΜΑΤΙΚΟΥ ΠΛΥΝΤΗΡΙΟΥ & ΕΠΑΓΓΕΛΜΑΤΙΚΟΥ ΒΡΑΣΤΗΡΑ

AN301 17



L1

WATT	VOLT	L1	L2	L3	L4	R
2500	230	19,5cm				1&1/4"



AN301 18



L1

WATT	VOLT	L1	L2	L3	L4	R
3000	230	23,5cm				1&1/4"

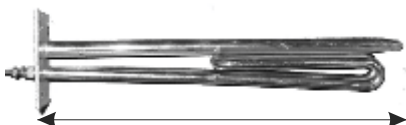

AN301 19

L1

WATT	VOLT	L1	L2	L3	L4	R
2500	230	27,5cm				



AN301 20

L1

WATT	VOLT	L1	L2	L3	L4	R
3X1500	230	27cm				

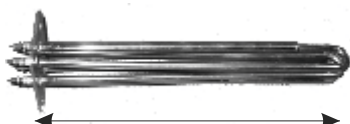

AN301 21

L1

WATT	VOLT	L1	L2	L3	L4	R
3X2000	230	35cm				



AN301 22

L1

WATT	VOLT	L1	L2	L3	L4	R
3X2500	230	41cm				

AN301 23

L1

WATT	VOLT	L1	L2	L3	L4	R
3X3000	230	42cm				

AN301 24



L1

WATT	VOLT	L1	L2	L3	L4	R
1300	230	13cm				1"



PERANA

CALADON TRADING LTD

Ηλιακοί & Ηλεκτρικοί Θερμοσίφωνες - Ηλεκτρικές Αντιστάσεις

ΑΝΤΙΣΤΑΣΕΙΣ ΕΠΑΓΓΕΛΜΑΤΙΚΟΥ ΠΛΥΝΤΗΡΙΟΥ & ΕΠΑΓΓΕΛΜΑΤΙΚΟΥ ΒΡΑΣΤΗΡΑ

AN301 25

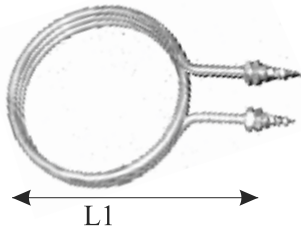

WATT	VOLT	L1	L2	L3	L4	R
3000	230	21,5cm				1/4"

AN301 26

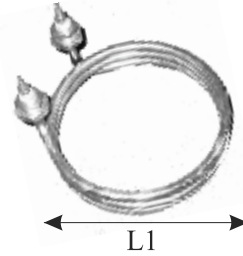

WATT	VOLT	L1	L2	L3	L4	R
2500	230	15cm				1/4"

AN301 27

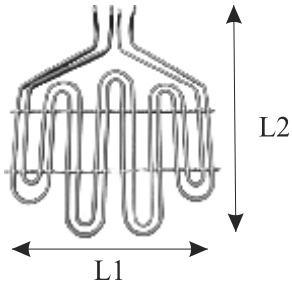

WATT	VOLT	L1	L2	L3	L4	R
5500	230	36cm	40cm			



WATT	VOLT	L1	L2	L3	L4	R



WATT	VOLT	L1	L2	L3	L4	R



WATT	VOLT	L1	L2	L3	L4	R



WATT	VOLT	L1	L2	L3	L4	R



WATT	VOLT	L1	L2	L3	L4	R



PERANA

CALADON TRADING LTD

Ηλιακοί & Ηλεκτρικοί Θερμοσίφωνες - Ηλεκτρικές Αντιστάσεις

ΑΝΤΙΣΤΑΣΕΙΣ ΕΠΑΓΓΕΛΜΑΤΙΚΗΣ ΣΚΑΡΙΕΡΑΣ

AN302 01

WATT	VOLT	L1	L2	L3	R
1400	230	34cm	16.5cm		1/4'

AN302 02

WATT	VOLT	L1	L2	L3	R
2400	230	34cm	22cm		1/4'

AN302 03

WATT	VOLT	L1	L2	L3	R
1750	400	34cm	22cm		1/4'

AN302 04

WATT	VOLT	L1	L2	L3	R
2400	400	35cm	25cm		1/4'

AN302 05

ΙΣΧΥΣ	VOLT	L1	R	ΚΩΔΙΚΟΣ
51Ωhm	230	39cm	1/4'	AN302 05
42Ωhm	230	54cm	1/4'	AN302 17

AN302 06

WATT	VOLT	L1	L2
550	230	50cm	3cm

AN302 15

WATT	VOLT	L1	L2	L3	R
2700	230	53cm	16,5cm		1/4'

AN302 16

WATT	VOLT	L1	L2	L3	R
3700	230	53cm	22cm		1/4'



PERANA

CALADON TRADING LTD

Ηλιακοί & Ηλεκτρικοί Θερμοσίφωνες - Ηλεκτρικές Αντιστάσεις

ΑΝΤΙΣΤΑΣΕΙΣ ΕΠΑΓΓΕΛΜΑΤΙΚΟΥ ΠΛΑΤΟ

AN302 07

Φ 6,5

WATT	VOLT	L1	L2	L3	L4
1600	230	35 cm	16cm	16cm	

AN302 08

Φ 6,5

WATT	VOLT	L1	L2	L3	L4
1600	230	35cm	16cm	16cm	

Φ 8,5

WATT	VOLT	L1	L2	L3	ΚΩΔΙΚΟΣ
2500	230	26cm	26cm	6,5cm	AN302 09
2500	400	26cm	26cm	6,5cm	AN302 10

Φ 8,5

WATT	VOLT	L1	L2	L3	ΚΩΔΙΚΟΣ
4000	230	52.5cm	26cm	6,5cm	AN302 11
4000	400	52.5cm	26cm	6,5cm	AN302 12

Φ 8,5

WATT	VOLT	L1	L2	L3	L4	A	ΚΩΔΙΚΟΣ
1500	230	47cm	42cm	11cm	12.5cm	13X4,5	AN302 13
1500	400	47cm	42cm	11cm	12.5cm	13X4,5	AN302 14

AN302 18

Φ 8,5

WATT	VOLT	L1	L2	L3
2400	230	28cm	30cm	8cm

AN302 19

Φ 8,5

WATT	VOLT	L1	L2	L3
2500	230	36cm	30cm	8cm

WATT	VOLT	L1	L2	L3



PERANA

CALADON TRADING LTD

Ηλιακοί & Ηλεκτρικοί Θερμοσίφωνες - Ηλεκτρικές Αντιστάσεις

ΑΝΤΙΣΤΑΣΕΙΣ ΤΟΣΤΙΕΡΑΣ

AN303 01

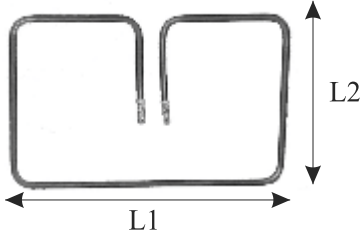

WATT	VOLT	L1	L2
900	115	26,5cm	16 cm

AN303 02

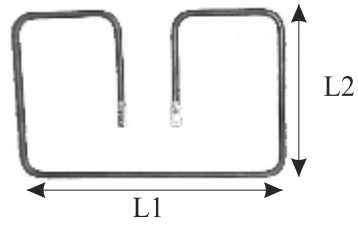

WATT	VOLT	L1	L2
850	115	25,5cm	15,5 cm

AN303 03

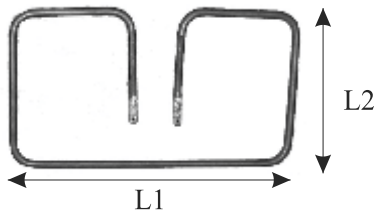

WATT	VOLT	L1	L2
750	115	24cm	13 cm

AN303 04

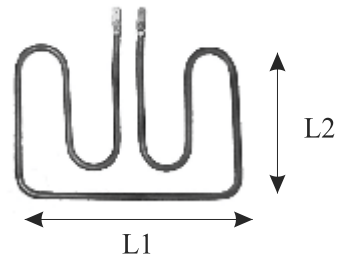

WATT	VOLT	L1	L2
900	115	20,5cm	13,5 cm

AN303 05

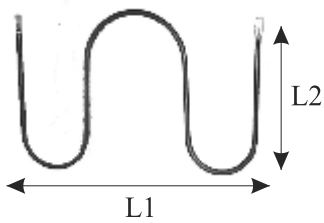

WATT	VOLT	L1	L2
900	115	29cm	20 cm

AN303 06

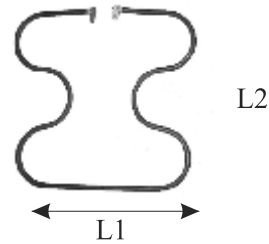

WATT	VOLT	L1	L2
850	115	22cm	22 cm

AN303 07

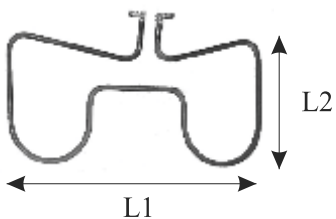

WATT	VOLT	L1	L2
900	115	30cm	15 cm

AN303 08

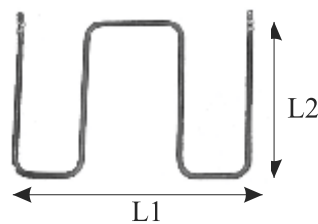

WATT	VOLT	L1	L2
850	115	26,5cm	17,5 cm



PERANA

CALADON TRADING LTD

Ηλιακοί & Ηλεκτρικοί Θερμοσίφωνες - Ηλεκτρικές Αντιστάσεις

ΑΝΤΙΣΤΑΣΕΙΣ ΤΟΣΤΙΕΡΑΣ

AN303 09

WATT	VOLT	L1	L2
950	230	25,5cm	15,5 cm

AN303 10

WATT	VOLT	L1	L2
800	230	19,5 cm	15,5 cm

AN303 11

WATT	VOLT	L1	L2
750	230	21,5cm	15,5cm

AN303 12

WATT	VOLT	L1	L2
750	230	20,5cm	16 cm

AN303 13

WATT	VOLT	L1	L2
1000	230	26cm	17cm

WATT	VOLT	L1	L2

WATT	VOLT	L1	L2

WATT	VOLT	L1	L2



PERANA

CALADON TRADING LTD

Ηλιακοί & Ηλεκτρικοί Θερμοσίφωνες - Ηλεκτρικές Αντιστάσεις

ΑΝΤΙΣΤΑΣΕΙΣ ΑΕΡΟΘΕΡΜΗΣ ΚΟΥΖΙΝΑΣ

AN304 01

WATT	VOLT	L1	L2	L3	L4
2100	230	20cm	27cm	2,3cm	7cm

AN304 02

WATT	VOLT	L1	L2	L3	L4
2100	230	20cm	22cm	2,3cm	7cm

AN304 03

WATT	VOLT	L1	L2	L3	L4
2100	230	20cm	26cm	2,3cm	7cm

AN304 04

WATT	VOLT	L1	L2	L3	L4
2100	230	20cm	27cm	1,8cm	4,8cm

AN304 05

WATT	VOLT	L1	L2	L3	L4
2100	230	20cm	21,5cm	2,3cm	10cm

AN304 06

WATT	VOLT	L1	L2	L3	L4
2300	230	21cm	22,5cm	2,3cm	7cm

AN304 07

WATT	VOLT	L1	L2	L3	L4
3000	230	21cm	22,5cm	2,3cm	10cm

AN304 16

WATT	VOLT	L1	L2	L3	L4
3000	230	20cm	26cm	2,3cm	7cm



PERANA

CALADON TRADING LTD

Ηλιακοί & Ηλεκτρικοί Θερμοσίφωνες - Ηλεκτρικές Αντιστάσεις

ΑΝΤΙΣΤΑΣΕΙΣ ΑΕΡΟΘΕΡΜΗΣ ΚΟΥΖΙΝΑΣ

AN304 08

WATT	VOLT	L1	L2	L3	L4
2100	230	19,5cm	25cm	2,3cm	7cm

AN304 09

WATT	VOLT	L1	L2	L3	L4
2300	230	19,5cm	25cm	2,3cm	10cm

AN304 10

WATT	VOLT	L1	L2	L3	L4
2x1750	230	22cm	38cm	2,3cm	7cm

AN304 11

WATT	VOLT	L1	L2	L3	L4
2x2000	230	22cm	38cm	2,3cm	7cm

AN304 12

WATT	VOLT	L1	L2	L3	L4
1200	230	14,5cm	16cm	1,5cm	6cm

AN304 15

WATT	VOLT	L1	L2	L3	L4
2x3000	230	30cm	40cm	2,3cm	7cm

AN304 13

WATT	VOLT	L1	L2	L3	L4
5400	230	20,5cm	27,5cm	2,3cm	14cm

AN304 14

WATT	VOLT	L1	L2	L3	L4
7200	230	23,5cm	28cm	2,3cm	14cm



PERANA

CALADON TRADING LTD

Ηλιακοί & Ηλεκτρικοί Θερμοσίφωνες - Ηλεκτρικές Αντιστάσεις

ΑΝΤΙΣΤΑΣΕΙΣ ΕΠΑΓΓΕΛΜΑΤΙΚΗΣ ΤΟΣΤΙΕΡΑΣ

AN305 01

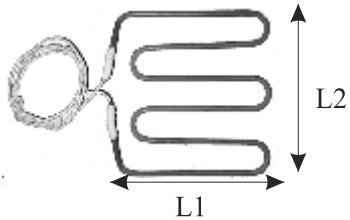

ΜΕ ΚΑΛΩΔΙΟ
ΝΙΚΕΛΙΟΥ
Φ6,5

WATT	VOLT	L1	L2	L3	L4	R
750	230	17.5cm	17.5 cm			

AN305 02

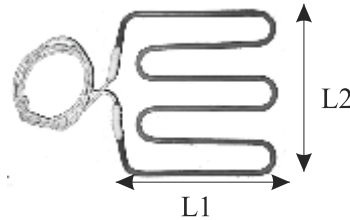

ΜΕ ΚΑΛΩΔΙΟ
ΝΙΚΕΛΙΟΥ
Φ6,5

WATT	VOLT	L1	L2	L3	L4	R
850	230	17.5cm	17.5 cm			

AN305 03

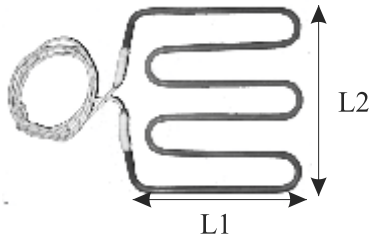

ΜΕ ΚΑΛΩΔΙΟ
ΝΙΚΕΛΙΟΥ
Φ6,5

WATT	VOLT	L1	L2	L3	L4	R
950	230	21cm	21 cm			

AN305 04

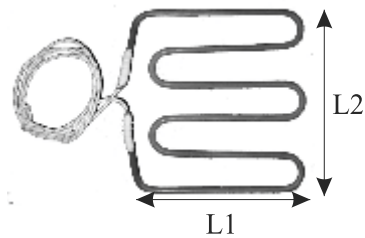

ΜΕ ΚΑΛΩΔΙΟ
ΝΙΚΕΛΙΟΥ
Φ6,5

WATT	VOLT	L1	L2	L3	L4	R
1050	230	21cm	21 cm			

AN305 05

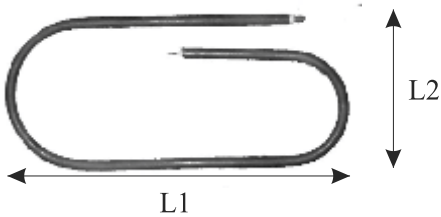

Φ8,5

WATT	VOLT	L1	L2	L3	L4	R
1300	115	23.5cm	10.5 cm			

AN305 06

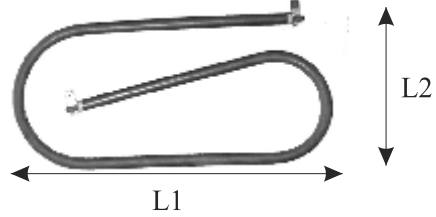

Φ8,5

WATT	VOLT	L1	L2	L3	L4	R
1300	115	23.5cm	10.5 cm			

AN305 07

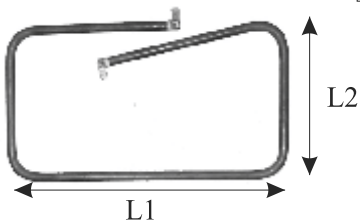

Φ8,5

WATT	VOLT	L1	L2	L3	L4	R
1600	230	26.5cm	14.5 cm			

WATT	VOLT	L1	L2	L3	L4	R



PERANA

CALADON TRADING LTD

Ηλιακοί & Ηλεκτρικοί Θερμοσίφωνες - Ηλεκτρικές Αντιστάσεις

ΑΝΤΙΣΤΑΣΕΙΣ ΟΙΚΙΑΚΗΣ ΚΟΥΖΙΝΑΣ

AN306 01

WATT	VOLT	L1	L2	L3	L4
3000	230	43.5cm	32 cm		

AN306 02

WATT	VOLT	L1	L2	L3	L4
3000	230	43.5cm	35 cm		

AN306 03

WATT	VOLT	L1	L2	L3	L4
3500	230	42cm	35,5 cm		

AN306 04

WATT	VOLT	L1	L2	L3	L4
3000	230	35cm	39,5 cm		

AN306 05

WATT	VOLT	L1	L2	L3	L4
2800	230	39cm	35 cm		

AN306 06

WATT	VOLT	L1	L2	L3	L4
2800	230	37cm	35 cm		

AN306 07

WATT	VOLT	L1	L2	L3	L4
2000	230	36cm	23.5 cm		

AN306 08

WATT	VOLT	L1	L2	L3	L4
2000	230	31.5cm	26 cm		



PERANA

CALADON TRADING LTD

Ηλιακοί & Ηλεκτρικοί Θερμοσίφωνες - Ηλεκτρικές Αντιστάσεις

ΑΝΤΙΣΤΑΣΕΙΣ ΟΙΚΙΑΚΗΣ ΚΟΥΖΙΝΑΣ

AN306 09

WATT	VOLT	L1	L2	L3	L4
1100	230	41cm	27 cm		

AN306 10

WATT	VOLT	L1	L2	L3	L4
1100	230	39.5cm	34 cm		

AN306 11

WATT	VOLT	L1	L2	L3	L4
1250	230	41,5cm	39,5 cm		

AN306 12

WATT	VOLT	L1	L2	L3	L4
1350	230	41cm	35 cm		

AN306 13

WATT	VOLT	L1	L2	L3	L4
1300	230	42cm	35cm		

AN306 14

WATT	VOLT	L1	L2	L3	L4
1300	230	42cm	35 cm		

AN306 15

WATT	VOLT	L1	L2	L3	L4
1200	230	46cm	35.5 cm		

AN306 19

WATT	VOLT	L1	L2	L3	L4
1600	230	27cm	32cm		



PERANA

CALADON TRADING LTD

Ηλιακοί & Ηλεκτρικοί Θερμοσίφωνες - Ηλεκτρικές Αντιστάσεις

ΑΝΤΙΣΤΑΣΕΙΣ ΟΙΚΙΑΚΗΣ ΚΟΥΖΙΝΑΣ

AN306 16

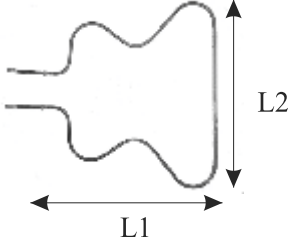

WATT	VOLT	L1	L2	L3	L4
1300	230	35cm	37,5 cm		

AN306 17

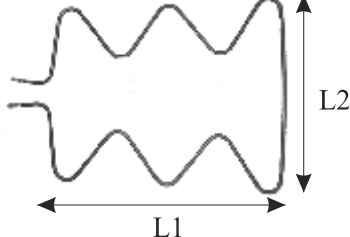

WATT	VOLT	L1	L2	L3	L4
1300	230	42cm	33 cm		

WATT	VOLT	L1	L2	L3	L4

WATT	VOLT	L1	L2	L3	L4

WATT	VOLT	L1	L2	L3	L4

WATT	VOLT	L1	L2	L3	L4

WATT	VOLT	L1	L2	L3	L4

WATT	VOLT	L1	L2	L3	L4



PERANA

CALADON TRADING LTD

Ηλιακοί & Ηλεκτρικοί Θερμοσίφωνες - Ηλεκτρικές Αντιστάσεις

ΑΝΤΙΣΤΑΣΕΙΣ ΕΠΑΓΓΕΛΜΑΤΙΚΟΥ ΜΠΕΝΜΑΡΙ

AN307 01

WATT	VOLT	L1	L2	L3	L4	R
2500	230	34cm				1/4"

AN307 02

WATT	VOLT	L1	L2	L3	L4	R
2500	230	41cm	41 cm			1/4"

WATT	VOLT	L1	L2	R	ΚΩΔΙΚΟΣ
2500	230	70cm	33 cm	1/4"	AN307 03
3000	230	110cm	33 cm	1/4"	AN307 04
3500	230	170cm	33 cm	1/4"	AN307 05

WATT	VOLT	L1	L2	R	ΚΩΔΙΚΟΣ
1500	230	100cm		1/4"	AN307 06
2000	230	150cm		1/4"	AN307 08
2500	230	200cm		1/4"	AN307 07

WATT	VOLT	L1	L2	L3	L4	R
------	------	----	----	----	----	---

WATT	VOLT	L1	L2	L3	L4	R
------	------	----	----	----	----	---

WATT	VOLT	L1	L2	L3	L4	R
------	------	----	----	----	----	---

WATT	VOLT	L1	L2	L3	L4	R
------	------	----	----	----	----	---





PERANA

CALADON TRADING LTD

Ηλιακοί & Ηλεκτρικοί Θερμοσίφωνες - Ηλεκτρικές Αντιστάσεις

ΑΝΤΙΣΤΑΣΕΙΣ ΕΠΑΓΓΕΛΜΑΤΙΚΗΣ ΚΑΦΕΤΙΕΡΑΣ

L1 L2

WATT	VOLT	L1	L2	ΘΗΚΗ ΘΕΡΜΟΣΤΑΤΗ	ΚΩΔΙΚΟΣ
2000	230	20,5cm	7,5 cm	-	AN308 01
2000	230	17cm	7,5 cm	v	AN308 09

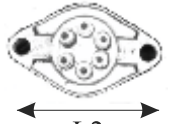

AN308 02

L1 L2

WATT	VOLT	L1	L2	R
2600	230	28,5 cm	7,5 cm	

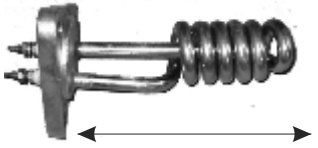

AN308 03

L1 L2

WATT	VOLT	L1	L2	R
2000	230	13cm	6 cm	



AN308 04

L1 L2

WATT	VOLT	L1	L2	R
2600	230	29cm	6 cm	

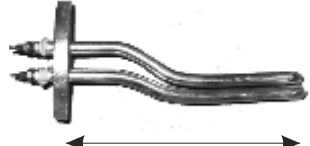

AN308 05

L1 L2

WATT	VOLT	L1	L2	R
2000	230	16cm	5,5 cm	

AN308 06

L1 L2

WATT	VOLT	L1	L2	R
2600	230	26cm	5,5 cm	

AN308 07



L1

WATT	VOLT	L1	L2	R
2000	230	18,5cm		1 & 1/4"

AN308 08



L1

WATT	VOLT	L1	L2	R
2000	230	20cm		1 & 1/4"



PERANA

CALADON TRADING LTD

Ηλιακοί & Ηλεκτρικοί Θερμοσίφωνες - Ηλεκτρικές Αντιστάσεις

ΑΝΤΙΣΤΑΣΕΙΣ ΕΠΑΓΓΕΛΜΑΤΙΚΗΣ ΚΟΤΟΠΟΥΛΙΕΡΑΣ

AN310 00

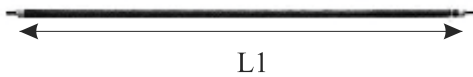

L1

Φ8,5

WATT	VOLT	L1	ΚΩΔΙΚΟΣ
1500	230	110cm	AN310 01
1500	230	115cm	AN310 02
1500	230	120cm	AN310 03
1500	230	125cm	AN310 04
1500	230	130cm	AN310 05
1500	230	135cm	AN310 06
1500	230	140cm	AN310 07

AN310 08

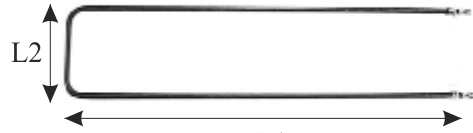

L1

Φ6,5

WATT	VOLT	L1	L2
2500	230	115cm	13 cm

AN310 09

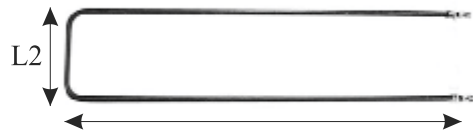

L1

Φ8,5

WATT	VOLT	L1	L2
2500	230	115cm	13 cm

WATT VOLT L1 L2

WATT VOLT L1 L2

WATT VOLT L1 L2

WATT VOLT L1 L2



PERANA

CALADON TRADING LTD

Ηλιακοί & Ηλεκτρικοί Θερμοσίφωνες - Ηλεκτρικές Αντιστάσεις

ΑΝΤΙΣΤΑΣΕΙΣ ΑΡΤΟΚΛΙΒΑΝΟΥ



Φ8,5

WATT	VOLT	L1	ΚΩΔΙΚΟΣ
1000	400	55cm	AN311 01
1000	400	65cm	AN311 02
1250	400	85cm	AN311 03



Φ8,5

WATT	VOLT	L1	ΚΩΔΙΚΟΣ
2000	400	65cm	AN311 04
2000	230	85cm	AN311 05
2000	400	85cm	AN311 06

AN311 07

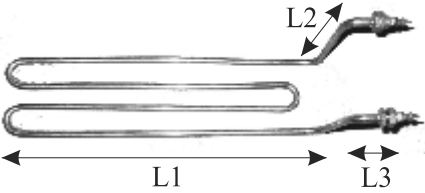

WATT	VOLT	L1	L2	L3	R
1700	400	40cm	17cm	4cm	1/4"

AN311 08



WATT	VOLT	L1	L2	L3	R
1750	400	43.5cm			1&1/4"



WATT	VOLT	L1	R	ΚΩΔΙΚΟΣ
1500	400	20cm	1&1/4"	AN311 09
2500	400	35,5cm	1&1/4"	AN311 10

AN311 11



WATT	VOLT	L1	L2	L3	R
1600	400	42,5cm			1&1/2"

AN311 12



WATT	VOLT	L1	L2	L3	R
3000	400	23cm			

AN311 13



WATT	VOLT	L1	L2	L3	R
1500	400	23cm			



PERANA

CALADON TRADING LTD

Ηλιακοί & Ηλεκτρικοί Θερμοσίφωνες - Ηλεκτρικές Αντιστάσεις

ΑΝΤΙΣΤΑΣΕΙΣ ΘΕΡΜΟΣΥΣΣΩΡΕΥΤΩΝ

ΤΥΠΟΥ ΜΠΑΟΥΚΝΕΡ-ΚΡΕΦΤ
ΦΑΡΔΥ ΛΑΜΑΚΙ

AN312 00

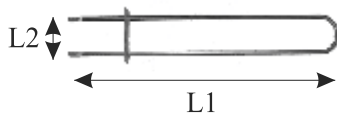

Φ6,5

ΤΕΛΙΚΟ ΜΗΚΟΣ	L1	L2	ΚΩΔΙΚΟΣ
90cm	45cm	6.4cm	AN312 01
130cm	64cm	6.4cm	AN312 02
170cm	83cm	6.4cm	AN312 03
210cm	104cm	6.4cm	AN312 04

ΣΤΕΝΟ ΛΑΜΑΚΙ

AN312 00

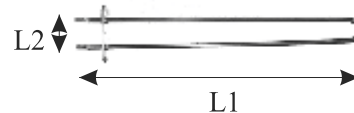

Φ6,5

ΤΕΛΙΚΟ ΜΗΚΟΣ	L1	L2	ΚΩΔΙΚΟΣ
85cm	42cm	4,6cm	AN312 05
90cm	45cm	3,1cm	AN312 06
110cm	55cm	3,1cm	AN312 07
120cm	60cm	3.1cm	AN312 08
130cm	65cm	3.1cm	AN312 09
140cm	70cm	3.1cm	AN312 10
150cm	75cm	4.6cm	AN312 11
170cm	85cm	3.1cm	AN312 12
190cm	95cm	3.1cm	AN312 13
210cm	105cm	4.6cm	AN312 14

ΤΥΠΟΥ SIEMENS (ΚΑΘΕΤΕΣ)
ΜΕ ΚΑΛΩΔΙΟ ΑΜΙΑΝΤΟΥ

AN312 00

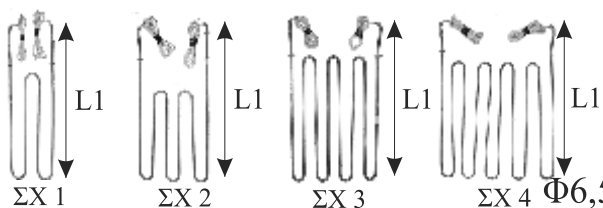

Φ6,5

ΤΕΛΙΚΟ ΜΗΚΟΣ	L1	L2	ΣΧ	ΚΩΔΙΚΟΣ
160cm	43cm		ΣΧ1	AN312 15
210cm	43cm		ΣΧ2	AN312 16
300cm	43cm		ΣΧ3	AN312 17
390cm	43cm		ΣΧ4	AN312 18

ΤΥΠΟΥ SIEMENS (ΟΡΙΖΟΝΤΙΕΣ)
ΜΕ ΦΑΣΤΟΝ (ΚΛΙΨ)

AN312 00

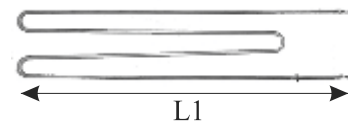

Φ6,5

ΤΕΛΙΚΟ ΜΗΚΟΣ	L1	L2	ΚΩΔΙΚΟΣ
210cm	57cm		AN312 19
265cm	70cm		AN312 20
340cm	90cm		AN312 21
390cm	103cm		AN312 22



PERANA

CALADON TRADING LTD

Ηλιακοί & Ηλεκτρικοί Θερμοσίφωνες - Ηλεκτρικές Αντιστάσεις

ΑΝΤΙΣΤΑΣΕΙΣ ΘΕΡΜΟΣΥΣΣΩΡΕΥΤΩΝ

ΤΥΠΟΥ ROSS

AN312 00

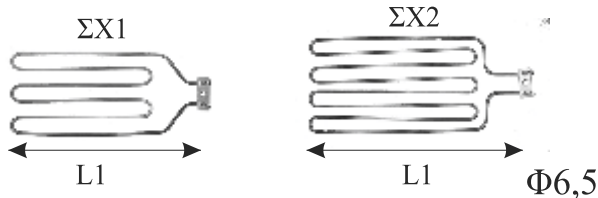

ΤΕΛΙΚΟ ΜΗΚΟΣ	L1	ΣΧ	ΚΩΔΙΚΟΣ
210cm	39cm	ΣΧ1	AN312 23
340cm	46cm	ΣΧ2	AN312 24

ΤΥΠΟΥ STIEBEL-ELTRON

AN312 00

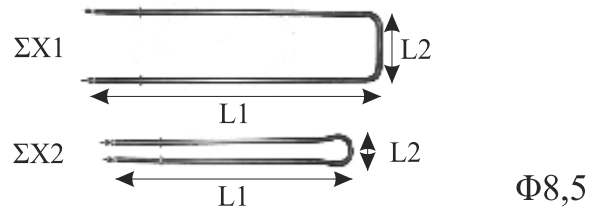

ΤΕΛ. ΜΗΚΟΣ	L1	L2	ΣΧ	ΚΩΔΙΚΟΣ
90cm	40cm	10cm	ΣΧ1	AN312 25
130cm	60cm	10cm	ΣΧ1	AN312 26
170cm	80cm	10cm	ΣΧ1	AN312 27
210cm	100cm	10cm	ΣΧ1	AN312 28
250cm	120cm	10cm	ΣΧ1	AN312 29
75cm	35cm	5cm	ΣΧ2	AN312 30
115cm	55cm	5cm	ΣΧ2	AN312 31
155cm	75cm	5cm	ΣΧ2	AN312 32
195cm	95cm	5cm	ΣΧ2	AN312 33
235cm	115cm	5cm	ΣΧ2	AN312 34

ΤΥΠΟΥ AEG

AN312 00

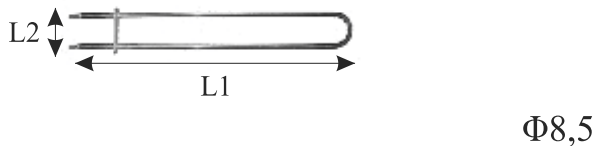

ΤΕΛΙΚΟ ΜΗΚΟΣ	L1	L2	ΚΩΔΙΚΟΣ
105cm	50cm	6,2cm	AN312 35
145cm	70cm	6,2cm	AN312 36
185cm	90cm	6,2cm	AN312 37
225cm	110cm	6,2cm	AN312 38

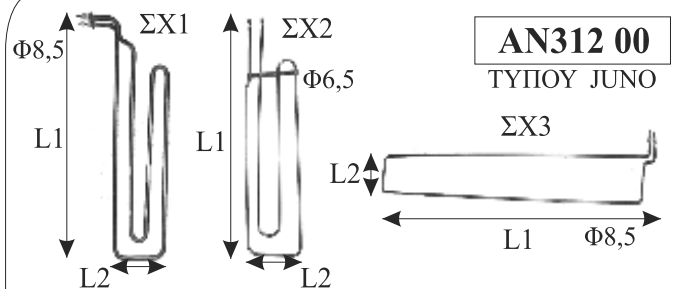

AN312 00

ΤΥΠΟΥ JUNO

WATT	VOLT	L1	L2	ΣΧ	ΚΩΔΙΚΟΣ
665	240	44cm	10cm	ΣΧ1	AN312 39
1000	240	54cm	13cm	ΣΧ1	AN312 40
1300	240	72cm	13cm	ΣΧ1	AN312 41
1330	240	87cm	10cm	ΣΧ1	AN312 42
1665	240	89cm	13cm	ΣΧ1	AN312 43
2000	240	108cm	13cm	ΣΧ1	AN312 44
1665	240	108cm	10cm	ΣΧ1	AN312 45
1500	240	122cm	13cm	ΣΧ3	AN312 46
	240	58cm	13cm	ΣΧ2	AN312 47
	240	78cm	13cm	ΣΧ2	AN312 48
	240	98cm	13cm	ΣΧ2	AN312 49
	240	114cm	13cm	ΣΧ2	AN312 50
1000	240	65cm	10cm	ΣΧ1	AN312 51



PERANA

CALADON TRADING LTD

Ηλιακοί & Ηλεκτρικοί Θερμοσίφωνες - Ηλεκτρικές Αντιστάσεις

ΑΝΤΙΣΤΑΣΕΙΣ ΚΑΛΟΡΙΦΕΡ

AN313 01

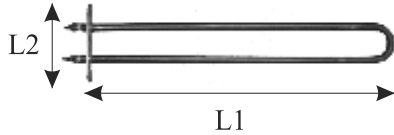

WATT	VOLT	L1	L2
1500	230	38,5cm	9,5cm

AN313 02

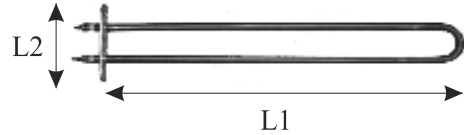

WATT	VOLT	L1	L2
2200	230	65cm	9,5cm

AN313 03

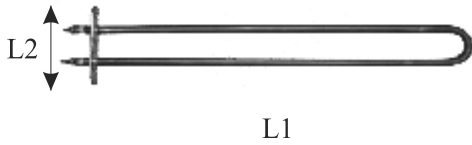

WATT	VOLT	L1	L2
2200	230	72cm	9,5cm

AN313 04

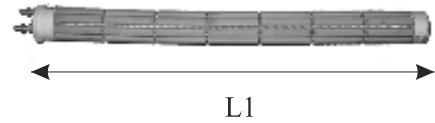

WATT	VOLT	L1	L2
2500	230	50cm	

WATT	VOLT	L1	L2

WATT	VOLT	L1	L2

WATT	VOLT	L1	L2

WATT	VOLT	L1	L2



PERANA

CALADON TRADING LTD

Ηλιακοί & Ηλεκτρικοί Θερμοσίφωνες - Ηλεκτρικές Αντιστάσεις

ΑΝΤΙΣΤΑΣΕΙΣ ΟΙΚΙΑΚΗΣ ΨΗΣΤΙΕΡΑΣ

AN314 01

WATT	VOLT	L1	L2	L3	L4
1500	230	25 cm	16,5 cm		

AN314 02

WATT	VOLT	L1	L2	L3	L4
1600	230	28 cm	16,5 cm		

AN314 03

WATT	VOLT	L1	L2	L3	L4
1100	230	23 cm	23 cm		

AN314 04

WATT	VOLT	L1	L2	L3	L4
1200	230	28 cm	28 cm		

AN314 05

WATT	VOLT	L1	L2	L3	L4
2000	230	32,5 cm	21 cm		

AN314 06

WATT	VOLT	L1	L2	L3	L4
2X1700	230	45 cm	29 cm		

WATT	VOLT	L1	L2	L3	L4

WATT	VOLT	L1	L2	L3	L4



PERANA

CALADON TRADING LTD

Ηλιακοί & Ηλεκτρικοί Θερμοσίφωνες - Ηλεκτρικές Αντιστάσεις

ΑΝΤΙΣΤΑΣΕΙΣ ΦΡΥΤΕΖΑΣ

AN315 01

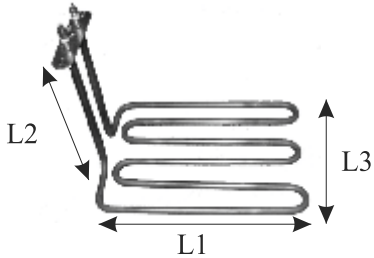

Φ 8,5

WATT	VOLT	L1	L2	L3	L4
3800	230	30,5cm	20 cm	18 cm	

AN315 02

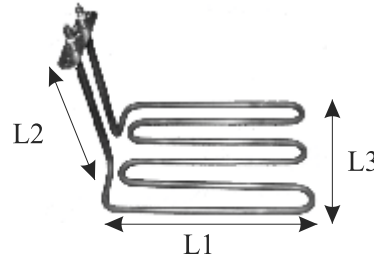

Φ 8,5

WATT	VOLT	L1	L2	L3	L4
3500	230	24,5cm	17,5 cm	18 cm	

AN315 14

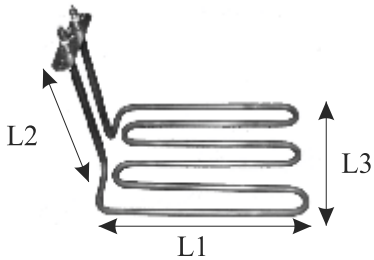

Φ 8,5

WATT	VOLT	L1	L2	L3	L4
3600	230	26cm	20 cm	18 cm	

AN315 04

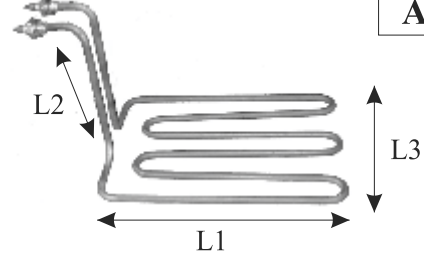

Φ 8,5

WATT	VOLT	L1	L2	L3	L4
3300	230	26cm	25 cm	18cm	

AN315 05

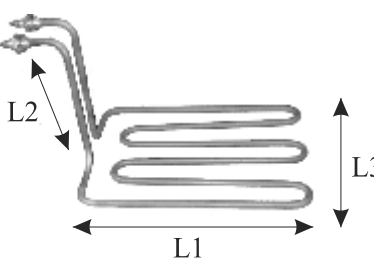

Φ 8,5

WATT	VOLT	L1	L2	L3	L4
3600	230	26cm	21 cm	18cm	

AN315 06

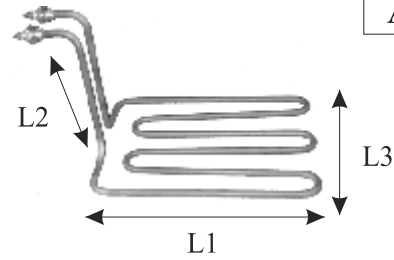

Φ 8,5

WATT	VOLT	L1	L2	L3	L4
3500	230	26cm	16,5cm	18cm	

AN315 07

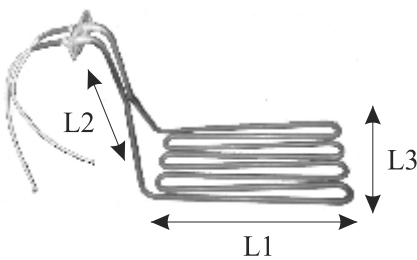

Φ 8,5

WATT	VOLT	L1	L2	L3	L4
3000	230	28cm	23,5cm	14cm	

AN315 08

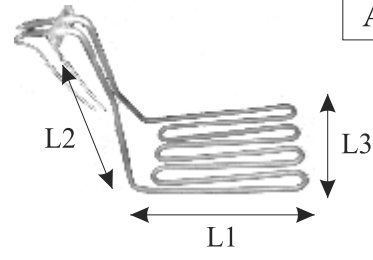

Φ 8,5

WATT	VOLT	L1	L2	L3	L4
3000	230	25cm	25,5cm	16cm	



PERANA

CALADON TRADING LTD

Ηλιακοί & Ηλεκτρικοί Θερμοσίφωνες - Ηλεκτρικές Αντιστάσεις

ΑΝΤΙΣΤΑΣΕΙΣ ΦΡΥΤΕΖΑΣ

AN315 09

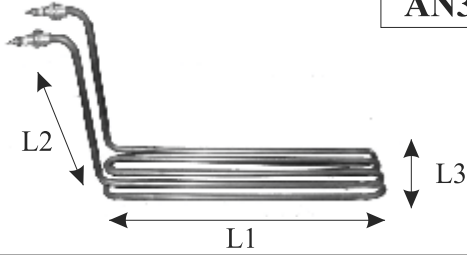

Φ 8,5

WATT	VOLT	L1	L2	L3	L4
3500	230	37,5cm	21,5 cm	7 cm	

AN315 10

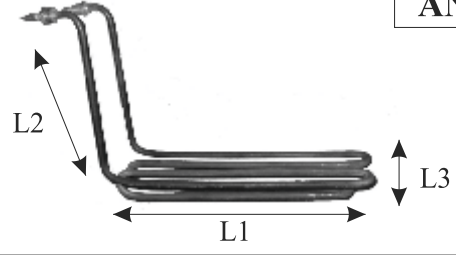

Φ 8,5

WATT	VOLT	L1	L2	L3	L4
1700	230	30 cm	19,5 cm	10 cm	

AN315 11

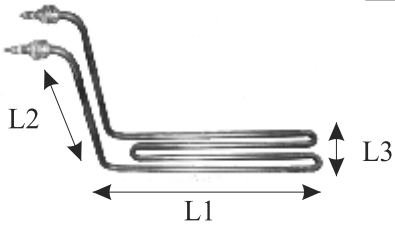

Φ 8,5

WATT	VOLT	L1	L2	L3	L4
1700	230	28cm	20,5 cm	6 cm	

AN315 12

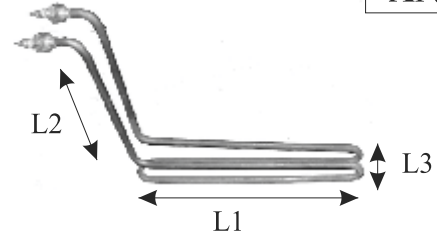

Φ 8,5

WATT	VOLT	L1	L2	L3	L4
1700	230	28,5cm	20,5 cm	4cm	

AN315 13

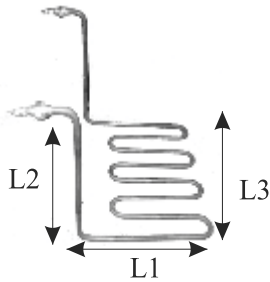

Φ 8,5

WATT	VOLT	L1	L2	L3	L4
5000	230	21cm	24 cm	27cm	

AN315 03

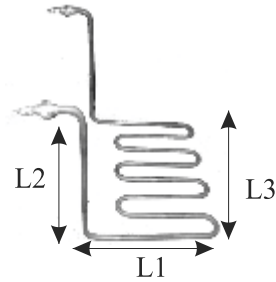

Φ 8,5

WATT	VOLT	L1	L2	L3	L4
3200	230	21cm	24 cm	27cm	

WATT	VOLT	L1	L2	L3	L4

WATT	VOLT	L1	L2	L3	L4



PERANA

CALADON TRADING LTD

Ηλιακοί & Ηλεκτρικοί Θερμοσίφωνες - Ηλεκτρικές Αντιστάσεις

ΑΝΤΙΣΤΑΣΕΙΣ ΕΥΘΥΓΡΑΜΜΕΣ

AN316 00



ΣΧ1

ΠΕΡΙΓΡΑΦΗ	ΤΕΛΙΚΟ ΜΗΚΟΣ	WATT	VOLT	ΣΧ	ΚΩΔΙΚΟΣ
ΑΝΤΙΣΤΑΣΗ ΕΥΘΥΓΡΑΜΜΗ Φ6,5 ΑΝΟΞ/ΤΗ	50cm	500	230	ΣΧ1	AN316 01
ΑΝΤΙΣΤΑΣΗ ΕΥΘΥΓΡΑΜΜΗ Φ6,5 ΑΝΟΞ/ΤΗ	60cm	600	230	ΣΧ1	AN316 02
ΑΝΤΙΣΤΑΣΗ ΕΥΘΥΓΡΑΜΜΗ Φ6,5 ΑΝΟΞ/ΤΗ	70cm	700	230	ΣΧ1	AN316 03
ΑΝΤΙΣΤΑΣΗ ΕΥΘΥΓΡΑΜΜΗ Φ6,5 ΑΝΟΞ/ΤΗ	80cm	800	230	ΣΧ1	AN316 04
ΑΝΤΙΣΤΑΣΗ ΕΥΘΥΓΡΑΜΜΗ Φ6,5 ΑΝΟΞ/ΤΗ	90cm	900	230	ΣΧ1	AN316 05
ΑΝΤΙΣΤΑΣΗ ΕΥΘΥΓΡΑΜΜΗ Φ6,5 ΑΝΟΞ/ΤΗ	100cm	1000	230	ΣΧ1	AN316 06
ΑΝΤΙΣΤΑΣΗ ΕΥΘΥΓΡΑΜΜΗ Φ6,5 ΑΝΟΞ/ΤΗ	110cm	1100	230	ΣΧ1	AN316 07
ΑΝΤΙΣΤΑΣΗ ΕΥΘΥΓΡΑΜΜΗ Φ6,5 ΑΝΟΞ/ΤΗ	120cm	1200	230	ΣΧ1	AN316 08
ΑΝΤΙΣΤΑΣΗ ΕΥΘΥΓΡΑΜΜΗ Φ6,5 ΑΝΟΞ/ΤΗ	130cm	1300	230	ΣΧ1	AN316 09
ΑΝΤΙΣΤΑΣΗ ΕΥΘΥΓΡΑΜΜΗ Φ6,5 ΑΝΟΞ/ΤΗ	140cm	1400	230	ΣΧ1	AN316 10
ΑΝΤΙΣΤΑΣΗ ΕΥΘΥΓΡΑΜΜΗ Φ6,5 ΑΝΟΞ/ΤΗ	150cm	1500	230	ΣΧ1	AN316 11
ΑΝΤΙΣΤΑΣΗ ΕΥΘΥΓΡΑΜΜΗ Φ6,5 ΑΝΟΞ/ΤΗ	160cm	1600	230	ΣΧ1	AN316 12
ΑΝΤΙΣΤΑΣΗ ΕΥΘΥΓΡΑΜΜΗ Φ6,5 ΑΝΟΞ/ΤΗ	170cm	1700	230	ΣΧ1	AN316 13
ΑΝΤΙΣΤΑΣΗ ΕΥΘΥΓΡΑΜΜΗ Φ6,5 ΑΝΟΞ/ΤΗ	180cm	1800	230	ΣΧ1	AN316 14
ΑΝΤΙΣΤΑΣΗ ΕΥΘΥΓΡΑΜΜΗ Φ6,5 ΑΝΟΞ/ΤΗ	190cm	1900	230	ΣΧ1	AN316 15
ΑΝΤΙΣΤΑΣΗ ΕΥΘΥΓΡΑΜΜΗ Φ6,5 ΑΝΟΞ/ΤΗ	200cm	2000	230	ΣΧ1	AN316 16
ΑΝΤΙΣΤΑΣΗ ΕΥΘΥΓΡΑΜΜΗ Φ6,5 ΑΝΟΞ/ΤΗ	210cm	2100	230	ΣΧ1	AN316 17
ΑΝΤΙΣΤΑΣΗ ΕΥΘΥΓΡΑΜΜΗ Φ6,5 ΑΝΟΞ/ΤΗ	220cm	2200	230	ΣΧ1	AN316 18
ΑΝΤΙΣΤΑΣΗ ΕΥΘΥΓΡΑΜΜΗ Φ6,5 ΑΝΟΞ/ΤΗ	230cm	2300	230	ΣΧ1	AN316 19
ΑΝΤΙΣΤΑΣΗ ΕΥΘΥΓΡΑΜΜΗ Φ6,5 ΑΝΟΞ/ΤΗ	240cm	2400	230	ΣΧ1	AN316 20
ΑΝΤΙΣΤΑΣΗ ΕΥΘΥΓΡΑΜΜΗ Φ6,5 ΑΝΟΞ/ΤΗ	250cm	2500	230	ΣΧ1	AN316 21
ΑΝΤΙΣΤΑΣΗ ΕΥΘΥΓΡΑΜΜΗ Φ6,5 ΑΝΟΞ/ΤΗ	260cm	2600	230	ΣΧ1	AN316 22
ΑΝΤΙΣΤΑΣΗ ΕΥΘΥΓΡΑΜΜΗ Φ6,5 ΑΝΟΞ/ΤΗ	270cm	2700	230	ΣΧ1	AN316 23
ΑΝΤΙΣΤΑΣΗ ΕΥΘΥΓΡΑΜΜΗ Φ6,5 ΑΝΟΞ/ΤΗ	280cm	2800	230	ΣΧ1	AN316 24
ΑΝΤΙΣΤΑΣΗ ΕΥΘΥΓΡΑΜΜΗ Φ6,5 ΑΝΟΞ/ΤΗ	290cm	2900	230	ΣΧ1	AN316 25
ΑΝΤΙΣΤΑΣΗ ΕΥΘΥΓΡΑΜΜΗ Φ6,5 ΑΝΟΞ/ΤΗ	300cm	3000	230	ΣΧ1	AN316 26
ΑΝΤΙΣΤΑΣΗ ΕΥΘΥΓΡΑΜΜΗ Φ6,5 ΑΝΟΞ/ΤΗ	70cm	700	115	ΣΧ1	AN316 27
ΑΝΤΙΣΤΑΣΗ ΕΥΘΥΓΡΑΜΜΗ Φ6,5 ΑΝΟΞ/ΤΗ	75cm	750	115	ΣΧ1	AN316 28
ΑΝΤΙΣΤΑΣΗ ΕΥΘΥΓΡΑΜΜΗ Φ6,5 ΑΝΟΞ/ΤΗ	80cm	800	115	ΣΧ1	AN316 29
ΑΝΤΙΣΤΑΣΗ ΕΥΘΥΓΡΑΜΜΗ Φ6,5 ΑΝΟΞ/ΤΗ	85cm	850	115	ΣΧ1	AN316 30
ΑΝΤΙΣΤΑΣΗ ΕΥΘΥΓΡΑΜΜΗ Φ6,5 ΑΝΟΞ/ΤΗ	90cm	900	115	ΣΧ1	AN316 31
ΑΝΤΙΣΤΑΣΗ ΕΥΘΥΓΡΑΜΜΗ Φ6,5 ΑΝΟΞ/ΤΗ	95cm	950	115	ΣΧ1	AN316 32
ΑΝΤΙΣΤΑΣΗ ΕΥΘΥΓΡΑΜΜΗ Φ6,5 ΑΝΟΞ/ΤΗ	100cm	1000	115	ΣΧ1	AN316 33
ΑΝΤΙΣΤΑΣΗ ΕΥΘΥΓΡΑΜΜΗ Φ6,5 ΑΝΟΞ/ΤΗ	100cm	500	230	ΣΧ1	AN316 34
ΑΝΤΙΣΤΑΣΗ ΕΥΘΥΓΡΑΜΜΗ Φ6,5 ΑΝΟΞ/ΤΗ	130cm	600	230	ΣΧ1	AN316 35
ΑΝΤΙΣΤΑΣΗ ΕΥΘΥΓΡΑΜΜΗ Φ6,5 ΑΝΟΞ/ΤΗ	170cm	700	230	ΣΧ1	AN316 36
ΑΝΤΙΣΤΑΣΗ ΕΥΘΥΓΡΑΜΜΗ Φ6,5 ΑΝΟΞ/ΤΗ	200cm	1300	230	ΣΧ1	AN316 37



PERANA

CALADON TRADING LTD

Ηλιακοί & Ηλεκτρικοί Θερμοσίφωνες - Ηλεκτρικές Αντιστάσεις

ΑΝΤΙΣΤΑΣΕΙΣ ΣΑΟΥΝΑΣ

AN317 01

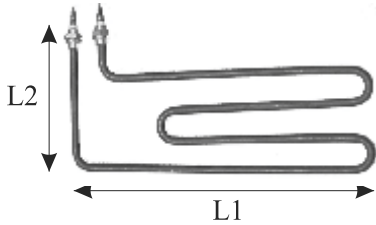

Φ 8,5

WATT	VOLT	L1	L2	L3	L4
1700	230	34cm	16 cm		

AN317 02

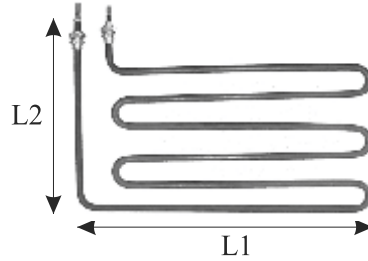

Φ 8,5

WATT	VOLT	L1	L2	L3	L4
2300	230	35,5 cm	23 cm		

AN317 03

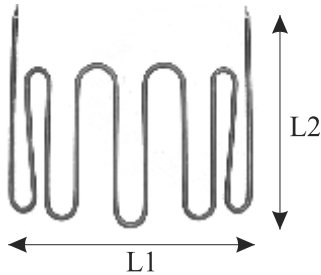

Φ 8,5

WATT	VOLT	L1	L2	L3	L4
2700	230	39cm	31 cm		

AN317 04

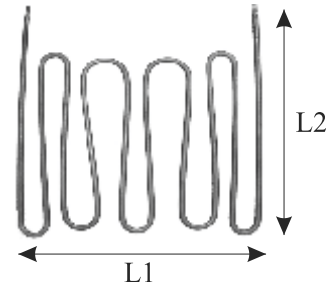

Φ 8,5

WATT	VOLT	L1	L2	L3	L4
2600	230	36cm	39,5 cm		

AN317 05

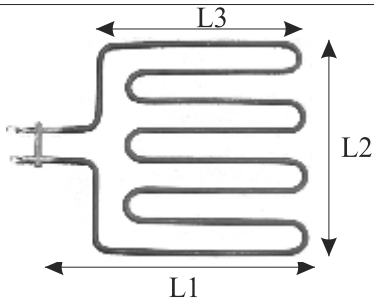

Φ 8,5

WATT	VOLT	L1	L2	L3	L4
3000	230	38,5cm	30 cm	30cm	

AN317 06

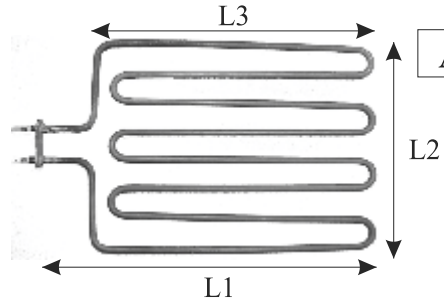

Φ 8,5

WATT	VOLT	L1	L2	L3	L4
3000	230	44cm	27 cm	37cm	

AN317 07

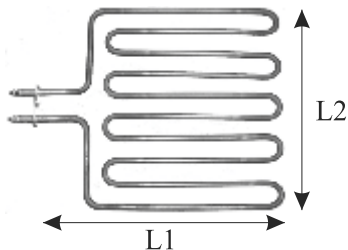

Φ 8,5

WATT	VOLT	L1	L2	L3	L4
2800	230	37cm	30 cm		

WATT	VOLT	L1	L2	L3	L4



PERANA

CALADON TRADING LTD

Ηλιακοί & Ηλεκτρικοί Θερμοσίφωνες - Ηλεκτρικές Αντιστάσεις

ΦΛΑΝΤΖΕΣ ΑΝΤΙΣΤΑΣΕΩΝ

ΦΛ100 01



ΦΛΑΝΤΖΑ 8 ΤΡΥΠΕΣ

ΦΛ100 02



ΦΛΑΝΤΖΑ ΝΕΟΥ ΤΥΠΟΥ

ΦΛ100 03



ΦΛΑΝΤΖΑ ΤΥΠΟΥ ΕΛΚΟ

ΦΛ100 04



ΦΛΑΝΤΖΑ ΤΥΠΟΥ ΕΛΚΟ 5 ΤΡΥΠΕΣ

ΦΛ100 05



ΦΛΑΝΤΖΑ ΤΥΠΟΥ STIEBEL ELTRON

ΦΛ100 06



ΦΛΑΝΤΖΑ ΓΙΑ 5 ΤΡΥΠΕΣ

ΦΛ100 07



ΦΛΑΝΤΖΑ ΤΥΠΟΥ ΤΖΟΝΣΟΝ



ΦΛΑΝΤΖΑ ΠΕΡΜΑΝΙΤΗ 1&1/4" **ΦΛ100 08**

ΦΛΑΝΤΖΑ ΠΕΡΜΑΝΙΤΗ 1&1/2" **ΦΛ100 09**

ΦΛΑΝΤΖΑ ΠΕΡΜΑΝΙΤΗ 2" **ΦΛ100 10**

ΦΛ100 11



ΦΛΑΝΤΖΑ ΤΥΠΟΥ ΙΤΑΛΙΑΣ

ΦΛ100 13



ΦΛΑΝΤΖΑ ΤΥΠΟΥ ΕΒΗΛ



PERANA

CALADON TRADING LTD

Ηλιακοί & Ηλεκτρικοί Θερμοσίφωνες - Ηλεκτρικές Αντιστάσεις

ΘΕΡΜΟΣΤΑΤΕΣ ΘΕΡΜΟΣΙΦΩΝΟΥ

ΘΕ100 01



ΕΛΛΗΝΙΚΟΣ ΚΑΘΕΤΟΣ 2 ΕΠΑΦΕΣ

ΘΕ100 02



ΕΛΛΗΝΙΚΟΣ ΟΡΙΖΟΝΤΙΟΣ 2 ΕΠΑΦΕΣ

ΘΕ100 03



ΕΛΛΗΝΙΚΟΣ ΚΑΘΕΤΟΣ 4 ΕΠΑΦΕΣ

ΘΕ100 04



ΕΛΛΗΝΙΚΟΣ ΟΡΙΖΟΝΤΙΟΣ 4 ΕΠΑΦΕΣ

ΘΕ100 05



ΕΛΛΗΝΙΚΟΣ ΗΛΙΑΚΩΝ 4 ΕΠΑΦΕΣ

ΘΕ100 06



ΕΛΛΗΝΙΚΟΣ ΚΟΝΤΟΣ 4 ΕΠΑΦΕΣ

ΘΕ100 07



ΓΑΛΛΙΚΟΣ 2 ΕΠΑΦΕΣ

ΘΕ100 08



ΓΑΛΛΙΚΟΣ 4 ΕΠΑΦΕΣ

ΘΕ100 09



ΓΑΛΛΙΚΟΣ ΚΟΝΤΟΣ 4 ΕΠΑΦΕΣ

ΘΕ100 10



ΓΑΛΛΙΚΟΣ ΚΑΡΦΩΤΟΣ

ΘΕ100 11



ΙΤΑΛΙΑΣ 2 ΕΠΑΦΕΣ

ΘΕ100 12



ΙΤΑΛΙΑΣ 4 ΕΠΑΦΕΣ



PERANA

CALADON TRADING LTD

Ηλιακοί & Ηλεκτρικοί Θερμοσίφωνες - Ηλεκτρικές Αντιστάσεις

ΕΣΤΙΕΣ EGO ΚΟΥΖΙΝΩΝ & ΕΠΑΓΓΕΛΜΑΤΙΚΕΣ

EGO
ΑΠΛΗ

ΕΣ100 01



WATT	VOLT	L1
2000	230	22cm

EGO
ΤΑΧΕΙΑΣ

ΕΣ100 02



WATT	VOLT	L1
2000	230	18.5cm

EGO
ΑΥΤΟΜΑΤΗ

ΕΣ100 03



WATT	VOLT	L1
2000	230	18.5cm

EGO
ΑΠΛΗ

ΕΣ100 04



WATT	VOLT	L1
1500	230	18.5cm

EGO
ΤΑΧΕΙΑΣ

ΕΣ100 05



WATT	VOLT	L1
1500	230	14.5cm

EGO
ΑΥΤΟΜΑΤΗ

ΕΣ100 06



WATT	VOLT	L1
1500	230	14.5cm

EGO
ΑΠΛΗ

ΕΣ100 07



WATT	VOLT	L1
1000	230	14.5cm

EGO
ΑΠΛΗ

ΕΣ100 08



WATT	VOLT	L1
450	230	8.5cm

EGO
ΚΑΜΙΝΕΤΟ

ΕΣ100 09



WATT	VOLT	L1
550	230	8.5cm

EGO
30X30

ΕΣ100 10

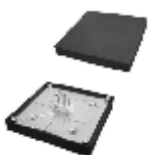

WATT	VOLT	L1
3000	230	30cm

EGO
30X30

ΕΣ100 11

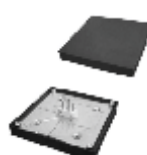

WATT	VOLT	L1
3000	400	30cm

ΕΣ100 12



WATT	VOLT	L1
450	230	8.5cm



PERANA

CALADON TRADING LTD

Ηλιακοί & Ηλεκτρικοί Θερμοσίφωνες - Ηλεκτρικές Αντιστάσεις

τ. +357 22333698
κ. +357 99635999
φ. +357 22332883
e. info@peranacaladon.com
w. www.peraanacaladon.com

Πειραιώς 13, Αγλαντζιά
Τ.Θ. 20261, 2150 Λευκωσία

**Ο παρών τιμοκατάλογος περιλαμβάνει μόνο τους κυριότερους
τύπους αντιστάσεων παραγωγής μας.**

Στην αναγραφόμενη τιμή αντιστάσεων έκπτωση%.

Στην αναγραφόμενη τιμή των εμπορευμάτων έκπτωση%

Στις τιμές δεν συμπεριλαμβάνεται ο Φ.Π.Α. %

ΣΗΜΕΙΩΣΕΙΣ

Ο παρών τιμοκατάλογος ακυρώνει κάθε προηγούμενο.

-Η Perana δεν φέρει καμία ευθύνη για τυπογραφικά λάθη και δεν δεσμεύεται για τυχόν μεταγενέστερες αναπροσαρμογές επί των τιμών.

-Διατηρείται το δικαίωμα τεχνικών αλλαγών.

ΛΕΥΚΩΣΙΑ 01.01.2017